



IP65

上から  
イグゼビタ  
UBランプ  
VIランプ  
ソケットシステム VIランプ

撮影のため調光をしています



The Lumber Yard Mall カリフォルニア  
EXBK-300-UB-WW-G60F



館山自動車道 市原サービスエリア上り  
TABE TABI MARKET BOSO FOOD CENTER EXBK-300-WW-F  
設計：カフェ・カンパニー株式会社・株式会社神谷デザイン事務所



パシフィコ横浜 ぶかりさん橋 EXBK-280-WW-C (特注品)

## クラシカルな雰囲気を楽しみたい空間演出に最適



白熱ランプ



VIランプ(LED)

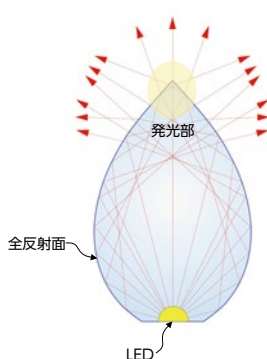

バーチャルフィラメント技術により、あたかも白熱ランプのように発光するVIランプを開発。LEDの光をレンズの先端に移す当社独自の光源移動技術により実現されています。

## 安心安全だから世界のテーマパークでご採用

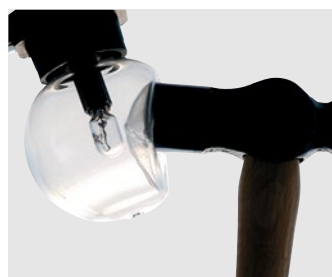

樹脂グローブの採用により、割れない安全な電球としてご評価いただいています。また、LED化により触れても熱くない電球として、世界中のテーマパークにご採用いただいております。

## 配線設計、施工が容易

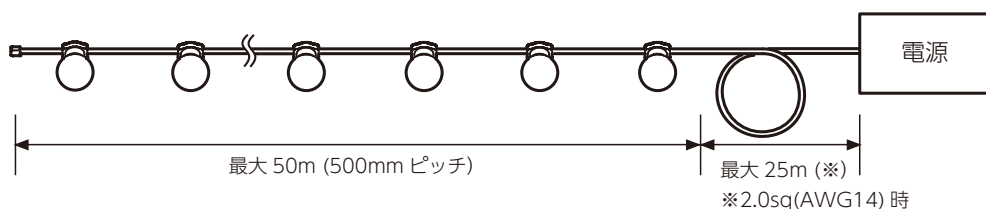

LEDランプ搭載時には300ピッチで120灯(36m)、500ピッチで100灯(50m)引き回せます。また電源から最大25m中間ケーブルも延ばせますので施工設計がとて容易です。

## イグゼビタに“適した手法”と“明るさ”

| 手法    | リムライト・吊るし・パネルマウント   |  |                      |
|-------|---|--|----------------------|
| ピッチ   | 300mm   |  | 500mm                |
| 明るさ換算 | EXLED(0.48W)<br>×0.4  | EXVI, EXUB(1.8W)<br>×1.0   | EXキセノン(7.5W)<br>×2.0 |
| 明るさ情報 | <p>Max 16.3 [cd]</p> <p>300mm<br/>133lm/m</p> <p>500mm<br/>80lm/m</p> | <p>Max 4.46[cd]</p> <p>300mm<br/>150lm/m</p> <p>500mm<br/>90lm/m</p> |                      |
| 器具    | EXBK-***-VI-WW-G60C   |  | EXBK-***-UB-WW-G60C  |

# 施工ガイド

寸法図

## イグゼビタ

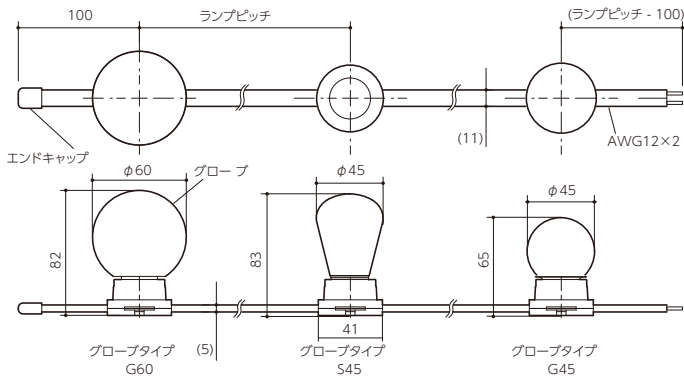

## EXソケットシステム

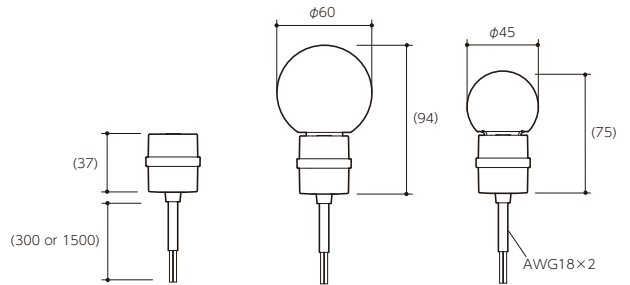

### ソケットを壁面へ固定する [イグゼビタ]

取付けアダプタはネジ止め固定用のオプションパーツです。アダプタを灯具にはめこみ、市販の4mmのなべネジで固定できます。



①ソケットを取付アダプタにはめこみます。

②取付アダプタを施工面にあて、後付取付穴にネジで固定します。

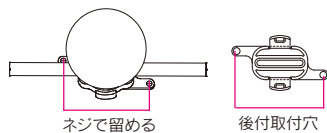
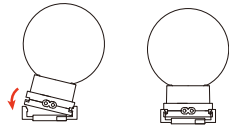

### パネルマウント施工 [イグゼビタ/EXソケットシステム]

ソケットホルダは、圧入式の固定パーツです。パネルに $\phi 32$ mmの穴を設け、ソケットを固定します。詳しくはお問い合わせください。

#### イグゼビタ

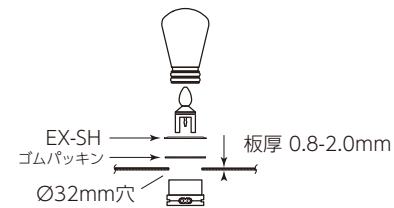

#### EXソケットシステム

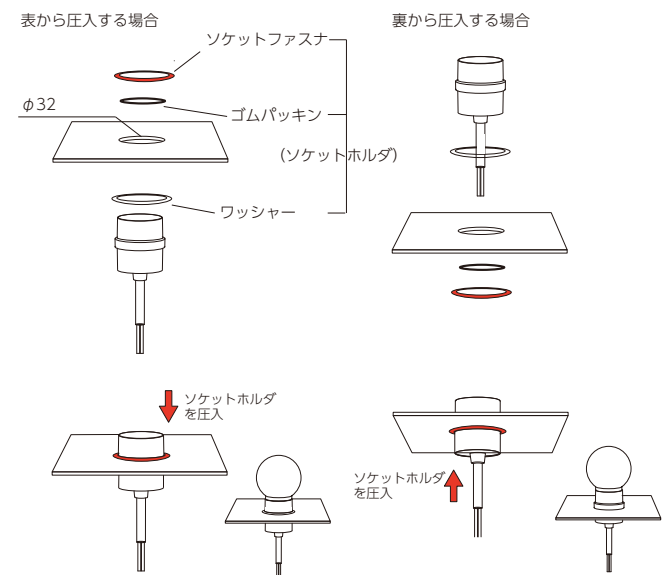

### ワイヤー吊り下げ施工 [イグゼビタ]

ワイヤーロックセットを使うと、市販のSUS製 $\phi 3$ mmワイヤーロープを使って簡単に吊り下げ施工ができます。

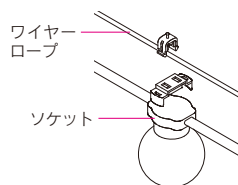

※本セットにはワイヤーロープは含まれておりません。

取付



## イグゼビタの配線イメージ

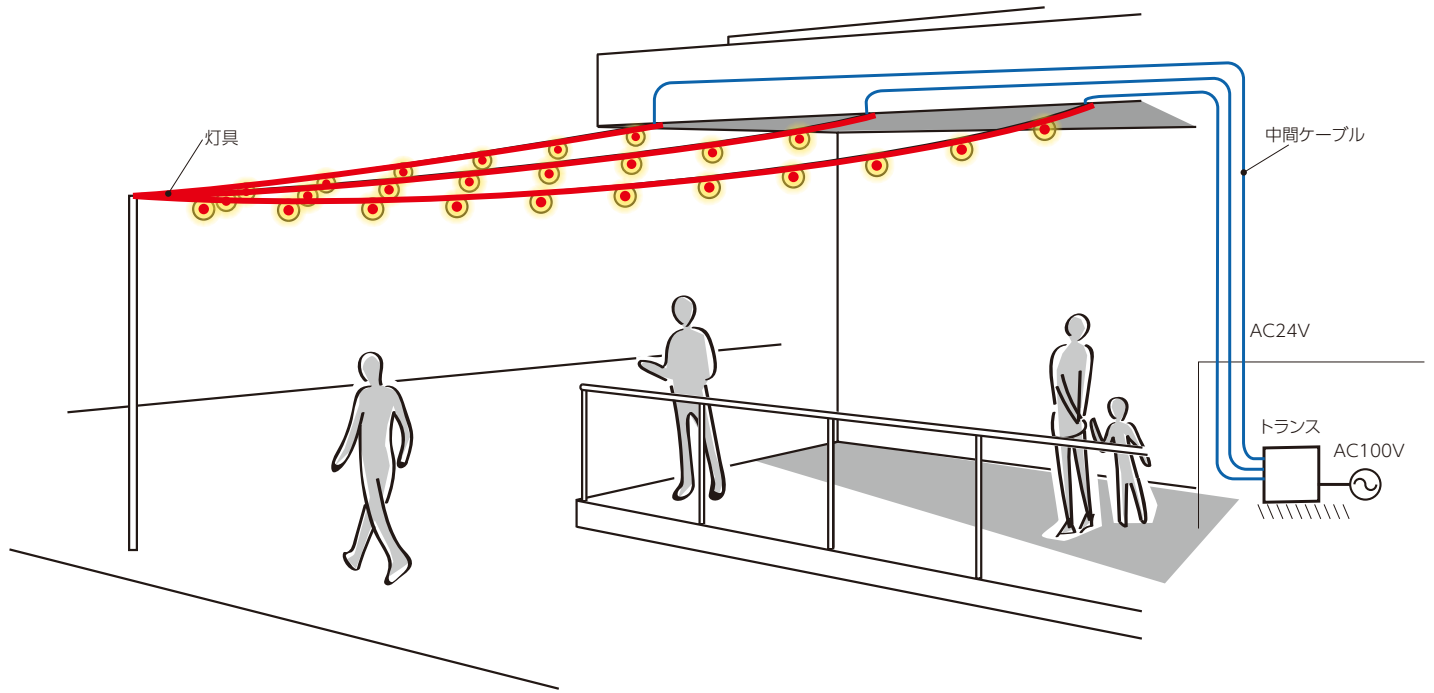

屋外の店舗装飾で使うこのケースのように、屋外の灯具と屋内の電源を中間ケーブルで接続することが可能です。中間ケーブルの推奨と延長距離は表をご参照ください。表の延長距離は最大容量の場合の目安の距離です。電源や電線の種類、LEDの灯数によってはより延ばせる場合があります。詳しくはお問い合わせください。

推奨中間ケーブルと延長距離

| 灯具・ランプ<br>電源の種類 | EX-VI/UB   |            | 白熱ランプ      |
|-----------------|------------|------------|------------|
| 巻線トランス          | VCT2sq 25m | 灯具ケーブル 44m | VCT2sq 10m |



**注意**  
リード線を延長しすぎると大変危険ですとおやめください。  
左表の長さを超えて延長する場合はお問い合わせください。

## 位相制御調光

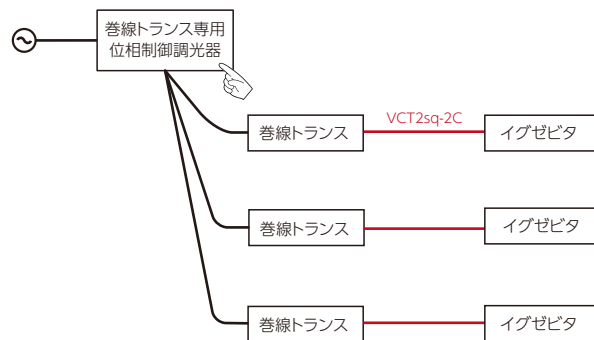

### 特長

調光器をトランスの1次側に接続するだけのシンプルな構成で、住宅や小規模施設向けの調光方式です。電源周波数の影響によるちらつきが生じます。

### 必要機器と接続容量

トランスと調光器をご用意ください。最大接続数は、調光器の容量に制限されます。巻線トランス専用位相制御調光器TC-LVTRの場合は、最大800VAとなります。市販調光器では、ブースタを併用することで容量を増やせます。

# 仕様

## イグゼビタLED



定格電圧=AC24V  
消費電力：1.8W/灯  
製品重量=EXBK-300：約270g/m  
EXBK-500：約210g/m  
素材=グローブ：耐候性PC  
ソケット：PBT  
ケーブル：軟質PVC  
AWG12×2  
(AWG12:3.3mm<sup>2</sup>相当)

## イグゼビタキセノン

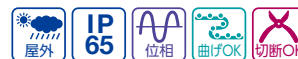

定格電圧=AC24V  
消費電力：7.5W/灯  
製品重量=EXBK-300：約270g/m  
EXBK-500：約210g/m  
素材=グローブ：耐候性PC  
ソケット：PBT  
ケーブル：軟質PVC  
AWG12×2  
(AWG12:3.3mm<sup>2</sup>相当)

### ① EXBK-300-VI-WW-G45C

- ピッチ**  
300: 300mm  
500: 500mm
- 光源色**  
VI-WW : EXVIランプ 2400K  
UB-WW : EXUBランプ 2400K
- グローブ形状**  
S45 : S型 φ45  
G45 : G型 φ45  
G60 : G型 φ60  
グローブ色については、  
本ページ下をご参照ください

### ① EXBK-300-501-G60F

- ピッチ**  
300: 300mm  
500: 500mm
- ランプ**  
501: キセノンランプ 2500K
- グローブ**  
C: クリア  
F: フロスト  
グローブ色については、  
本ページ下をご参照ください

| 品番                | 価格       | 消費電力   | 最大灯数 |
|-------------------|----------|--------|------|
| EXBK-300-VI-WW-__ | ¥5,500/灯 | 6.0W/m | 120灯 |
| EXBK-500-VI-WW-__ | ¥5,700/灯 | 3.6W/m | 100灯 |
| EXBK-300-UB-WW-__ | ¥5,500/灯 | 6.0W/m | 120灯 |
| EXBK-500-UB-WW-__ | ¥5,700/灯 | 3.6W/m | 100灯 |

※EXLEDランプ(旧タイプ0.48W)付も販売しております。  
EXBK-300-WW-\_\_ ¥5,000/灯より

| 品番                 | 価格       | 消費電力    | 最大灯数 |
|--------------------|----------|---------|------|
| EXBK-300-501-G60__ | ¥2,000/灯 | 25.0W/m | 40灯  |
| EXBK-500-501-G60__ | ¥2,200/灯 | 15.0W/m | 40灯  |

## 光源の種類

### EX-VIランプ(LED)



ランプ品番: EX-VI-WW  
定格電圧: AC24V  
消費電力: 1.8W/灯  
色温度: 2400K  
ランプ光束: 40lm  
※受注生産品: 2000K(LW)

### EX-UBランプ(LED)



ランプ品番: EX-UB-WW  
定格電圧: AC24V  
消費電力: 1.8W/灯  
色温度: 2400K  
ランプ光束: 45lm  
※受注生産品: 2000K(LW)

### キセノンランプ



ランプ品番: WB-501  
定格電圧: AC24V  
消費電力: 7.5W/灯  
色温度: 2500K  
ランプ光束: 65lm

## 光源色・演色性

| 光源色   | lm | Ra |
|-------|----|----|
| VI-WW | 40 | 80 |
| UB-WW | 45 | 80 |
| VI-LW | 36 | 80 |
| UB-LW | 41 | 80 |

※受注生産色は納品まで目安として7~9週いただけます。

## 樹脂グローブ

### クリアグローブ



G60C G45C S45C

### フロストグローブ



G60F G45F S45F

### カラーグローブ



G60R G60G G60A G60B

※キセノンランプではφ60のグローブのみご指定いただけます。

## 価格表

## 3 電源・調光器

## 巻線トランス

| 品番        | 価格      | 接続可能灯数 |      |
|-----------|---------|--------|------|
|           |         | LED    | キセノン |
| TR-2050N  | ¥10,000 | 27     | 6    |
| TR-2100N  | ¥18,000 | 55     | 12   |
| TR-2160N  | ¥22,000 | 88     | 20   |
| TR-2240NB | ¥28,000 | 133    | —    |
| TR-2320N  | ¥34,000 | 177    | 40   |

## 位相制御調光器

|   |                 |         |
|---|-----------------|---------|
| TC-LVTR                                     | 巻線トランス専用位相制御調光器 | ¥25,000 |
| スイッチボックス2個(深型)用<br>最大800VAまで(TR-2320N 2台まで) |                 |         |

## 4 施工パーツ

## ワイヤー吊り下げ施工用

|          |            |            |
|----------|------------|------------|
| EXBK-MDW | ワイヤーロックセット | ¥1,000/5個入 |
|----------|------------|------------|

## ソケットネジ止め用

|          |         |           |
|----------|---------|-----------|
| EXBK-MD  | 取付アダプタ  | ¥700/5個入  |
| EXBK-STP | ケーブルサドル | ¥500/10個入 |

## パネルマウント施工用

|       |         |             |
|-------|---------|-------------|
| EX-SH | ソケットホルダ | ¥2,500/10個入 |
|-------|---------|-------------|

## 5 オプション

|         |                   |        |
|---------|-------------------|--------|
| EXBK-EP | リード線延長加工<br>最大10m | ¥800/m |
|---------|-------------------|--------|

|           |                     |           |
|-----------|---------------------|-----------|
| EXBK-ED10 | エンドキャップ<br>材質:軟質PVC | ¥400/10個入 |
|-----------|---------------------|-----------|

|            |            |         |
|------------|------------|---------|
| TR-BOX-SUS | トランス収納ボックス | ¥26,000 |
|------------|------------|---------|

|           |         |        |
|-----------|---------|--------|
| EXGL-G45_ | 交換用グローブ | ¥700/個 |
|-----------|---------|--------|

|           |         |        |
|-----------|---------|--------|
| EXGL-S45_ | 交換用グローブ | ¥700/個 |
|-----------|---------|--------|

\_の記号をご指定ください。

F:フロスト、C:クリア

|           |         |        |
|-----------|---------|--------|
| EXGL-G60_ | 交換用グローブ | ¥700/個 |
|-----------|---------|--------|

\_の記号をご指定ください。

F:フロスト、C:クリア、R:レッド、G:グリーン、B:ブルー、A:アンバー

## 注文方法

## 1 【光源色・ランプピッチ】を選ぶ

用途や明るさから、欲しい光をお選びください。

## 2 【長さ／灯数】を決める

施工箇所に合わせて灯具の長さおよび灯数をご指定ください。  
灯具の最大長さより長い場合は、通常は等分割してご注文ください。

## 3 【電源・調光器】を選ぶ

イグゼビタは巻線トランスでの点灯を推奨します。  
接続可能灯数を参考に必要台数をご選定ください。

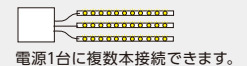

- ▶調光しない  
電 源:巻線トランス
- ▶位相制御調光する・機器は屋内に設置する  
電 源:巻線トランス  
調光器:巻線トランス専用位相制御調光器
- ▶その他の信号で調光する  
弊社までご相談ください。

## 4 【取付方法】を選ぶ

- ▶ワイヤー吊り下げ施工  
市販のワイヤーロープを使用したフェストウーン\*を行う場合にご指定ください。  
\*ワイヤーに沿って吊り下げる照明手法。懸華装飾とも。

| 必要となるパーツ        | 必要な数量        |
|-----------------|--------------|
| 市販のSUS製φ3mmワイヤー | お客さまご用意      |
| ワイヤーロックセット      | 灯数分(1セット5個入) |

- ▶壁面に取付ける  
取付アダプタの使用を推奨します。

| 必要となるパーツ | 必要な数量         |
|----------|---------------|
| 取付アダプタ   | 灯数分(1セット5灯入)  |
| ケーブルサドル  | 灯数分(1セット10個入) |

ソケット間の電線がたるむ場合は、ケーブルサドルを併用ください

- ▶パネルマウント施工  
ソケットホルダの使用を推奨します。

| 必要となるパーツ | 必要な数量        |
|----------|--------------|
| ソケットホルダ  | 灯数分(1セット5個入) |

## 5 【オプション】を選ぶ

- ▶電源から灯具までの距離が長い  
リード線延長加工をご指定ください。  
最大10mまで承ります。これを超える延長はご相談ください。
- ▶電源を屋外に設置する  
屋外設置用のトランス収納ボックスをご指定ください。  
トランス2台まで収納できます(TR-2050Nのみ最大6台可)。

# 仕様

## EXソケットシステム



定格電圧=AC24V  
消費電力：1.8W/灯  
電線=外径φ6.0mm  
AWG18×2  
(AWG18:0.75mm<sup>2</sup>相当)

## 灯具本体(ソケット+ランプ+グローブ)

EXソケットシステムは、ランプ、グローブを組み合わせることで注文できる製品です。ソケットと、ランプ、グローブを1セットとしてご注文ください。



### ① EXSS-L300    EX-VI-WW    EXGL-G60C

| 電線長                        | 光源色  | グローブ形状   |
|----------------------------|--|--|
| L300:300mm<br>L1500:1500mm | VI-WW : EXVIランプ 2400K<br>UB-WW : EXUBランプ 2400K | 45C:φ45 クリア<br>45F:φ45 フロスト<br>60C:φ60 クリア<br>60F:φ60 フロスト |

### ② ソケット(電線長さ)

| 品番         | 価格     |
|------------|--------|
| EXSS-L300  | ¥2,000 |
| EXSS-L1500 | ¥3,000 |

### ランプ

| 品番       | 価格     |
|----------|--------|
| EX-VI-WW | ¥3,700 |
| EX-UB-WW | ¥3,700 |

### グローブ

| 品番        | 価格   |
|-----------|------|
| EXGL-G60C | ¥700 |
| EXGL-G60F | ¥700 |
| EXGL-G45C | ¥700 |
| EXGL-G45F | ¥700 |

## 光源の種類

### EX-VIランプ(LED)



ランプ品番：EX-VI-WW  
定格電圧：AC24V  
消費電力：1.8W/灯  
色温度：2400K  
ランプ光束：40lm  
※受注生産品：2000K(LW)

### EX-UBランプ(LED)



ランプ品番：EX-UB-WW  
定格電圧：AC24V  
消費電力：1.8W/灯  
色温度：2400K  
ランプ光束：45lm  
※受注生産品：2000K(LW)

## 光源色・演色性

| 光源色   | lm | Ra |
|-------|----|----|
| VI-WW | 40 | 80 |
| UB-WW | 45 | 80 |
| VI-LW | 36 | 80 |
| UB-LW | 41 | 80 |

※受注生産色は納品まで目安として7~9週いただきます。

## 樹脂グローブ

### クリアグローブ



G60C    G45C

### フロストグローブ



G60F    G45F

## 価格表

## 3 電源・調光器

## 巻線トランス

| 品番        | 価格      | 接続可能灯数 |
|-----------|---------|--------|
| TR-2050N  | ¥10,000 | 27     |
| TR-2100N  | ¥18,000 | 55     |
| TR-2160N  | ¥22,000 | 88     |
| TR-2240NB | ¥28,000 | 133    |

## 位相制御調光器

|         |                 |         |
|---------|-----------------|---------|
| TC-LVTR | 巻線トランス専用位相制御調光器 | ¥25,000 |
|---------|-----------------|---------|

スイッチボックス2個(深型)用  
最大800VAまで(TR-2240NB 2台まで)

## 4 施工パーツ

## ソケットホルダ

|           |              |        |
|-----------|--------------|--------|
| EXSS-SH01 | 板厚0.8~2.0mm用 | ¥300/個 |
| EXSS-SH02 | 板厚4.5~6.0mm用 | ¥300/個 |

## 5 オプション

|            |            |         |
|------------|------------|---------|
| TR-BOX-SUS | トランス収納ボックス | ¥26,000 |
|------------|------------|---------|

## 注文方法

## 1 【光源色・ランプ種類・グローブ】を選ぶ

用途や明るさから、欲しい光をお選びください。  
一般に、VIランプはクリアグローブ、  
UBランプはフロストグローブでの利用が適しています。

## 2 【ソケットの電線長さ】を決める

施工箇所に合わせて電線線長さをご指定ください。  
300mm・1500mmからお選びいただけます。

## 3 【電源・調光器】を選ぶ

EXソケットシステムは巻線トランスでの  
点灯を推奨します。  
接続可能灯数を参考に必要台数をご選  
定ください。

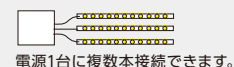

電源1台に複数本接続できます。

- ▶ 調光しない  
電 源：巻線トランス
- ▶ 位相制御調光する・機器は屋内に設置する  
電 源：巻線トランス  
調光器：巻線トランス専用位相制御調光器
- ▶ その他の信号で調光する  
弊社までご相談ください。

## 4 【取付方法】を選ぶ

## ▶ パネルマウント施工

| 必要となるパーツ | 必要な数量 |
|----------|-------|
| ソケットホルダ  | 灯数分   |

施工面の板厚によって、ソケットホルダの種類が異なります。

- ▶ ペンダントライト施工  
お問い合わせください。

## 5 【オプション】を選ぶ

- ▶ 電源を屋外に設置する  
屋外設置用のトランス収納ボックスをご指定ください。  
トランス2台まで収納できます。(TR-2050Nのみ最大6台可)