

取扱説明書

GRADIENT HB

グラディHB

品番

GRHB01-□□-□□□□K-□□

ランプピッチ

光源色

配光

製品仕様 単位: mm

正面図

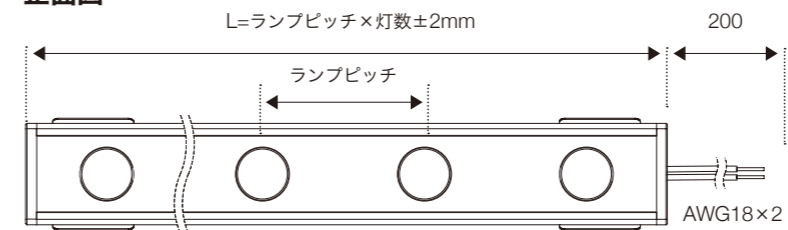

側面図

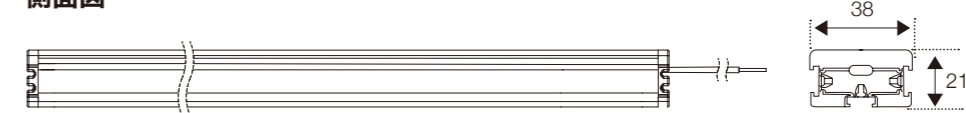

各種ホルダ

固定ホルダ装着時

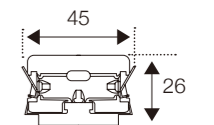

角度調整ホルダ装着時

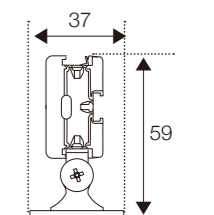
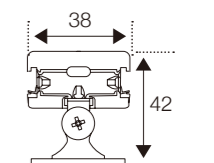

定格電流	700mA(定電流)	ランプピッチ	光源色	配光
消費電力	2.1 W/灯	60 : 60mm	2500K *	SP : スプレッド(30×10°)
調光方式	PWM(1kHz,DC11V) DALI信号	75 : 75mm	2700K	15D : 15°
		100 : 100mm	3000K	8D : 8°
			3500K	35D : 35°
			4000K	75D : 75°

*は受注生産品

01 ご使用前にお読みください

- ・本製品を安全にご利用いただくため、ご使用前に必ず本取扱説明書をお読みいただき、必ず保存してください。
- ・出荷案内書の記載内容と商品の種類および数量が正しいことをご確認ください。
- ・出荷時には慎重に梱包しておりますが、開封した時に万一製品が破損していた場合はすぐにお知らせください。
- ・配線工事は、必ず工事店又は有資格者に依頼してください。(一般の方の電気工事は法律で禁止されています)
- ・活線工事は絶対に行わないでください。通電状態で結線すると、一瞬でLEDが破損します。
- ・分解、改造は行わないでください。製品保証対象外となります。
- ・LED製品には、LED素子の性能向上や素子製造時のばらつきにより、個々のLEDで発光色や明るさが異なる場合があります。
- ・機器に高電圧がかかる絶縁測定器等は使用しないでください。故障の原因となります。
- ・照射距離が近い時や照射面の状態によっては光ムラが気になる場合があります。予めご了承ください。
- ・灯具の取り付けは、電気工事士の資格のある方が「電気設備に関する技術基準」、「内線規定」、および、本説明書にしたがってください。(取付けに不備があると器具落下、感電、火災の原因となります)

2026.3.4

02 安全にご使用いただくために

本灯具は定電流700mA専用灯具です。AC100Vなど定格を超えた電圧がかかると、灯具が破損します。発煙・発火の原因となります。配線には十分に注意してください。

本灯具は一般屋内用器具です。下記のような使用環境、条件下では使用しないでください。



注意

- Ⓞ 周囲温度が0°C～40°Cの範囲を超える場所
- Ⓞ 可燃性ガス、腐食性ガスなどの発生する場所
(シーリング材を密閉空間で使用した場合、ガスが発生する場合があります。)
- Ⓞ 周囲湿度が15～85%RHの範囲を超える、あるいは結露が生じる場所
- Ⓞ 浴室など湿気の多い場所
- Ⓞ 粉塵が多い場所、振動が多い場所
- Ⓞ 浴室など湿気が多い場所

※使用環境に適合するか否かの判断が困難な場合は、弊社までお問い合わせください。

03 本灯具の取り付け

- ・取り付け前には、取り付けを行う場所の大きさ、強度を確認し、PAGE4の【04 電源と配線】を確認し配線用のスペースを確保してから行ってください。
- ・施工の際は、熱による影響から定めた最小施工寸法を必ず確保してください。図1
- ・石膏ボードや、薄板の天井、壁などに、補強無しで取り付けることは危険です。必ず、補強材のある箇所か、荷重に耐える補強を行った上で取り付けてください。

- ・取り付けは、水平取り付けのみです。ホルダのみでは、傾いた面に取り付けることはできません。図2
- ・ウォールウォッシャーで使用する場合には、グラディ HBの取り付け位置と壁面までの距離によって効果が大きく変わりますので、あらかじめ点灯して照明効果の確認を行うことを推奨します。

図1 最小施工寸法



図2



注意

- ① 取り付けは十分強度を確保できる箇所に確実に取り付けてください。
- ① 天井や高所では万が一に備え、落下防止対策を施すことを推奨いたします。
- ① 熱や光(可視光含む)に敏感な物に照射する場合は、変色や劣化を促進する恐れがあります。特に染料や酸素・水分に敏感な物には注意が必要です。被照射物の特性に合わせて器具との距離を離したり、調光などで照度を落としてください。
- ① 灯具から発生する熱を逃がすことのできない場所へ取り付けると、灯具内温度が上昇し、寿命や性能に影響を与えるおそれがあります。

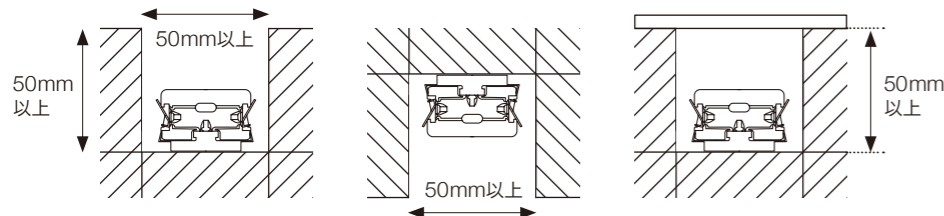
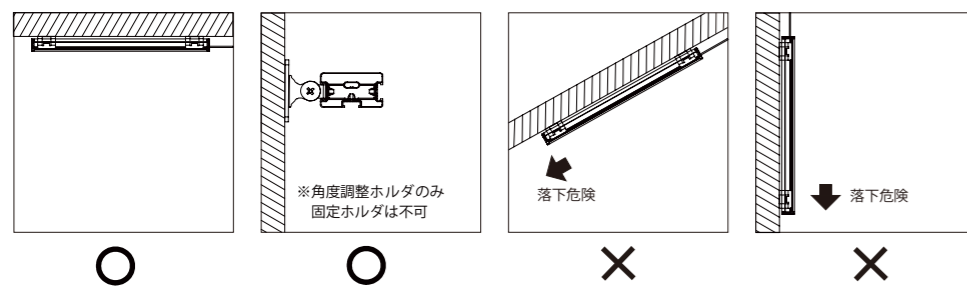
取り付けには、固定ホルダもしくは角度調整ホルダをご使用ください

固定ホルダ(GRHB-FIXB)を使用する場合

- ・灯具に、ホルダ推奨取り付け位置を示すシールがあります。位置に合うようにネジで固定ホルダを取り付けてください。
- ・取り付け箇所にホルダをネジ留めした後、灯具本体をはめ込みます。図1
- ・取り付けネジは、別途施工面に適した4～5mm径のネジをご用意ください。
- ・ホルダのビス穴は長穴になっていますので、ある程度の微調整は簡単にできます。

図1

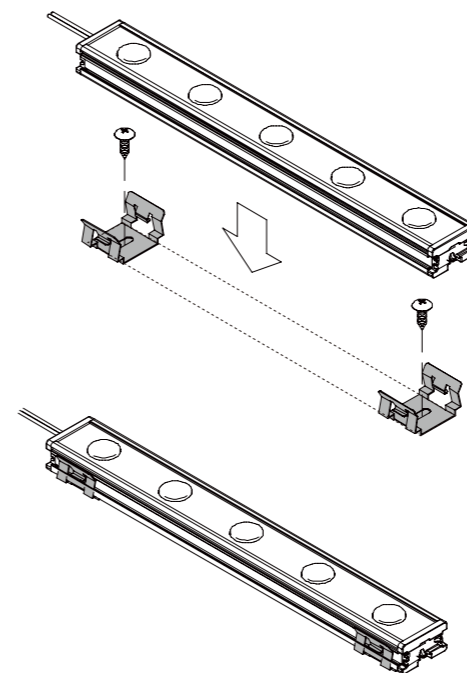

角度調整ホルダ(GRHB-ADJB)を使用する場合

- ・灯具の3面にTスロットが設けられているため、灯具の底面・側面に取り付けることができます。
- ・可動ホルダにM4ねじが2本ついていることをご確認ください。ネジが飛び出している場合は、面を揃えるよう調整してください。ネジが飛び出ている状態では、Tスロットに差し込みません。
- ・Tスロットには灯具末端から差し込んでください。図2
- ・長さに応じてホルダ推奨取り付け位置を示すシールが貼り付けてあります。ホルダをシールの位置に移動させ、2本のネジで固定してください。図3

図2



図3



- ・灯具を設置する際は、ホルダ角度を最大まで振ってから、施工面にビス留めしてください。図5
- ・片側にビス留めを行った後、必ず灯具を支えながら別のホルダのビス留めを行ってください。灯具を支えずに1ヶ所のビスだけで保持しようとすると、灯具やホルダが破損するおそれがあります。

図5

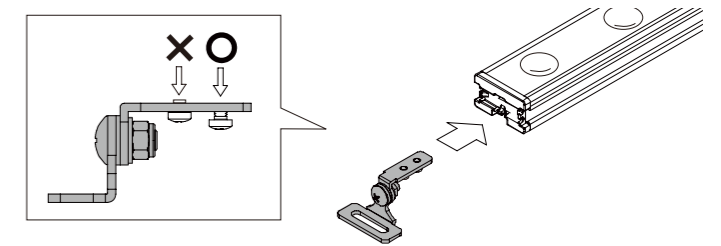
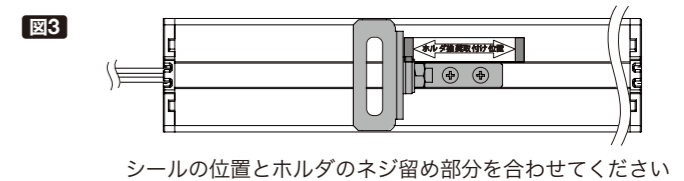
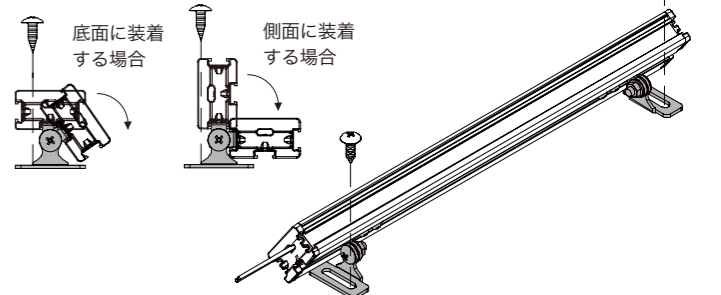

ホルダ数について

ホルダ数は灯具1本あたりの長さにより異なります。(全ホルダ共通)
L=1500mm以下の場合：ホルダ数2個
L=1500mmを超える場合：ホルダ数3個

シームレスに施工する

グラディ HBは突き合わせて施工することができます。左右および下方向に電線を取り出すことができます。エンドプレートに電線が入る凹みがありますので、電線を入れてください。灯具同士を突き合わせる際、電線が挟み込まれないように注意してください。

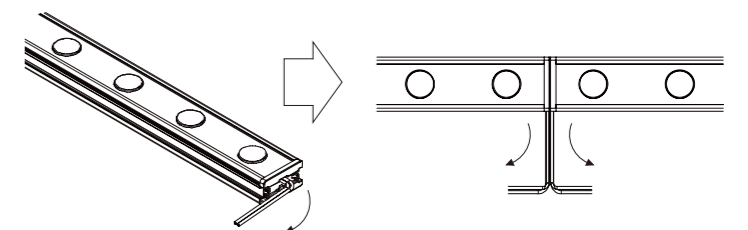

04 電源と配線

電源と灯具の接続

- ・接続の際は、必ず電源が切れていることを確認してから接続してください。
- ・LED定電流電源の700mA+ (プラス) に赤線、700mA- (マイナス) に黒線を接続してください。
- ・LED接続可能灯数は使用する電源により異なります。※電源の接続可能灯数未滿では使用できません。不点灯やチラつきのおそれがあります。【表1】

【表1】 接続可能なLEDの灯数

調光	電源	点灯可能数
非調光 / PWM調光	LDCC-15W-700PWM	1 ~ 4
	LDCC-33W-700PWM (LDCC-33W-700PWM/A)	4 ~ 14
	LDCC-56W-700PWM (LDCC-56W-700PWM/A)	15 ~ 24
	LDCC-50W-700PWM/1ch	3 ~ 17
DALI調光	LDCC-15W-700DALI	1 ~ 4
	LDCC-50W-700DALI/1ch	3 ~ 17
	LDCC-50W-700DALI/2ch-D	1ch 3 ~ 17 2ch 計22まで

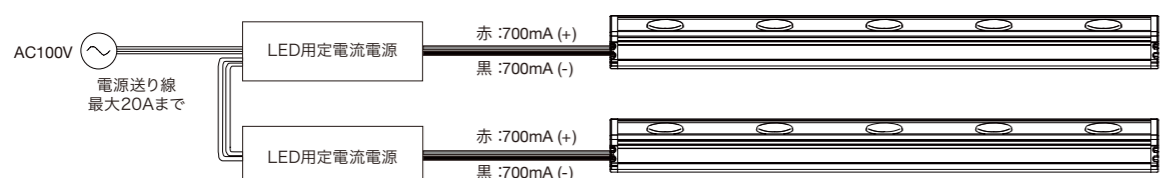

- ⚠ 施工の際にはAC100Vの電源を切ってから行ってください。活線工事を行うとLEDが破損するおそれがあります。
- ⚠ LED器具を未接続状態で通電した場合、電源切断後1分以上あけて接続してください。すぐにLED器具を接続すると、

- 電源内部に蓄積した電力でLEDが破損するおそれがあります。
- ⚠ 電源の1出力に対して、灯具の並列接続はできません。

05 調光時の配線

- ・LED電源の電源入力は調光器の負荷出力に接続してください。詳しくは使用する調光器の取扱説明書をご確認ください。

市販のPWM調光器を使用する

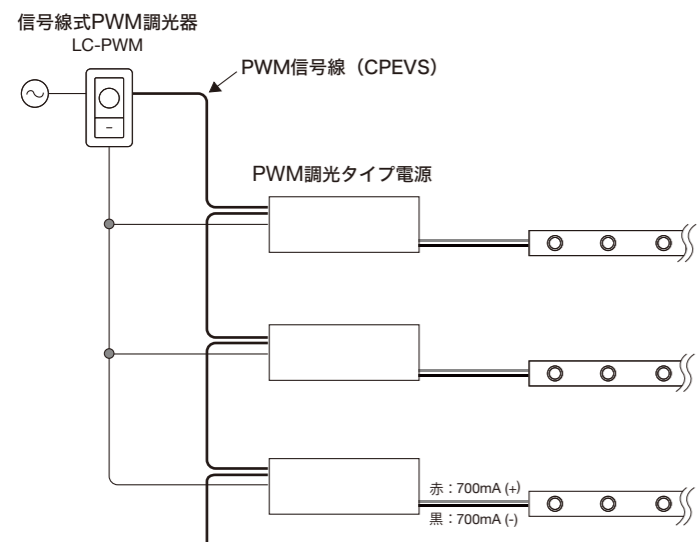

DALI調光器を使用する

使用電源: LDCC-50W-700DALI/***

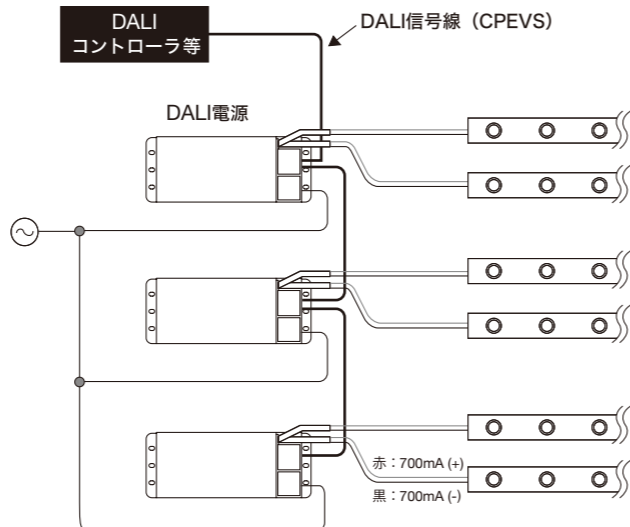

※2ch出力タイプは、必ず2ch両方に器具を接続してご使用ください。1chのみではご使用いただけません。

06 施工パーツ

製品仕様 単位: mm

固定ホルダもしくは角度調整ホルダのどちらかをご選定ください。詳細はPAGE2-3の【03本灯具の取り付け】をご覧ください。

固定ホルダ 品番: GRHB-FIXB2 (器具1.5m以下)
GRHB-FIXB3 (器具1.5m以上)

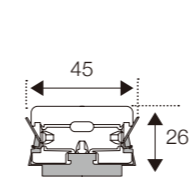

建物への設置の際は、固定ホルダのビス留め用穴を利用して設置を行ってください。施工面に適した4~5mm径のネジをご用意ください。

角度調整ホルダ 品番: GRHB-ADJB2 (器具1.5m以下)
GRHB-ADJB3 (器具1.5m以上)

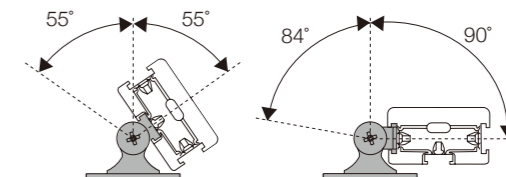

器具本体の所定位置にホルダをスライドさせ、ネジ留めしてください。ホルダを取り付け後、施工面にネジ留めして固定します。施工面に適した4~5mm径のネジをご用意ください。

オプション品
平行ルーバー 品番: GRHB-PLVR

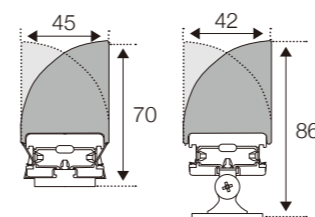

固定ホルダ 角度調整ホルダ
※平行ルーバーは左右どちらでも取り付け可能です。

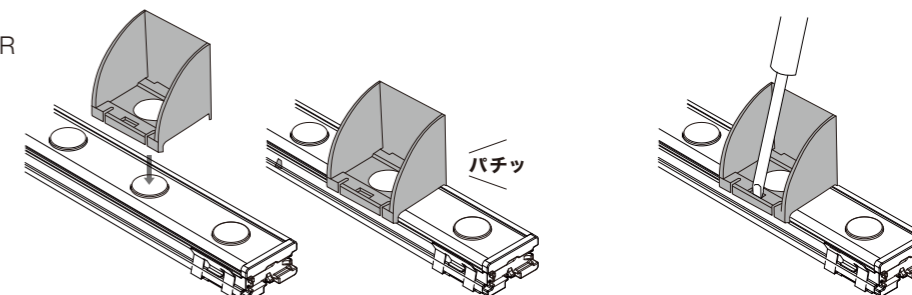

取り付け

レンズと平行ルーバーの中心が合うように上からはめ込んでいきます。その際、ガタ、ゆがみ等がないかご確認ください。ズれた状態で取り付けてしまうと、破損や脱落のおそれがあります。

取り外し

背板がない方のスリット穴にマイナスドライバーを差し込みツメを浮かせながら取り外します。

オプション品
ハニカムルーバー
品番: GRHB-HLVR

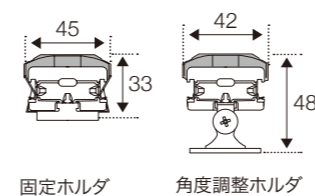

固定ホルダ 角度調整ホルダ

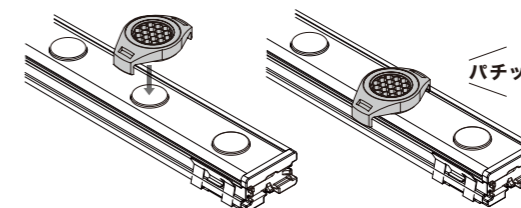

取り付け

レンズとハニカムルーバーの中心が合うように上からはめ込んでいきます。その際、ガタ、ゆがみ等がないかご確認ください。ズれた状態で取り付けてしまうと、破損や脱落のおそれがあります。



- ⚠ 取り外しを何度も繰り返し行わないよう注意してください。ルーバー爪部分が破損するおそれがあります。

オプション品
グレアカットルーバー
品番: GRHB-GLVR

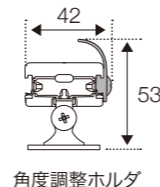

角度調整ホルダ

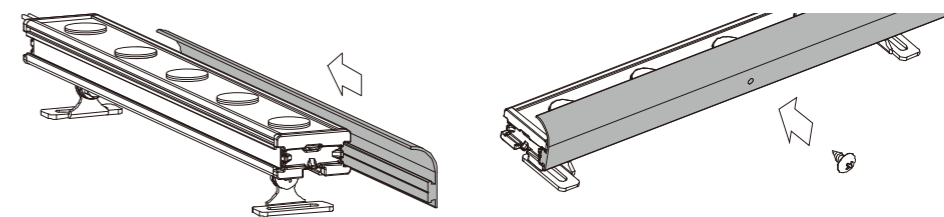

灯具末端のTスロットに差し込んでいきます。

すべて差し込んだら、グレアカットルーバーの背面にある穴に付属するビスを利用して固定します。