

■複数のスレーバの連結使用(LC-3CH-DPJとの接続)

複数の3chスレーバを通信ケーブルで連結することによって、本機器での同期操作が可能です。接続できる台数は、接続台数および長さによる信号の減衰の影響を受けます。長さを優先する際は、最大150m以内で、5台までの接続が可能です。台数を優先する際は、最大25台で、50m以内での接続が可能です。

台数優先 合計ケーブル長さが50m以内であれば、25台までの連結が可能です。
最大50mまで

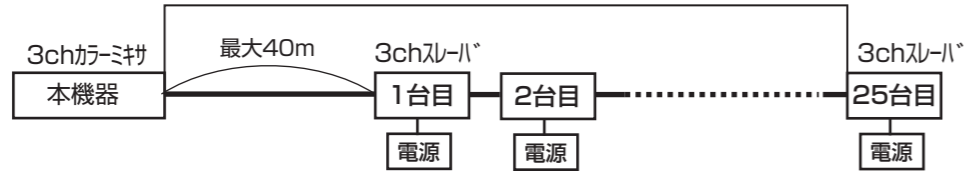

長さ優先(100m時) 合計ケーブル長さが100m以内であれば、10台までの連結が可能です。
最大100mまで

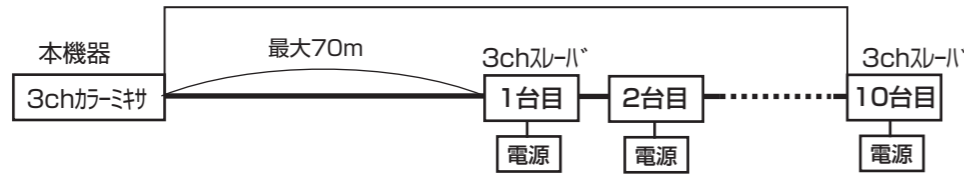

長さ優先(150m時) 合計ケーブル長さ150m以内であれば、5台までの連結が可能です。
最大150mまで

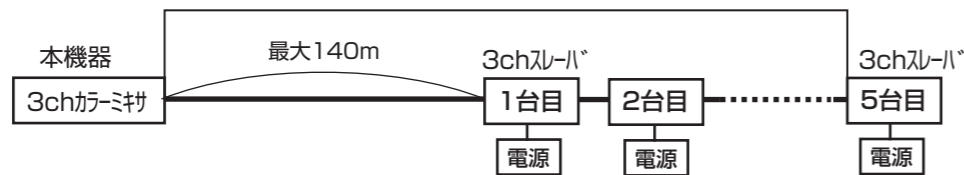

注意

- ・必ず3chスレーバの取扱説明書も併せてご確認ください。
- ・必ず電源を落とした状態で作業してください。
- ・接続する灯具の定格と3chスレーバの定格をご確認ください。

■初期状態へ復帰させる

カラー設定を初期設定色に戻す際は、以下の操作を行ってください。

- 1) ダイヤルを「1」にして、電源を切る
- 2) 「メモリ」ボタンを押しながら電源を入れる。このときメモリボタンは押したまま離さない。
- 3) LEDが青く点滅すると、設定完了です。

このたびは、3chカラーミキサLC-3CH-CMJをお買いあげいただきありがとうございます。本製品を安全にご利用いただくため、取り付け前にこの取扱説明書をよくお読みください。なお、本取扱説明書は必ず保管してください。

- ・本製品はフルカラーLED照明器具用のマスターコントローラです。LED照明器具の点灯には本製品の他に、対応する3chスレーバ、LED専用電源が必要となります。本製品単体で使用することはできませんのでご注意ください。

■各部の寸法

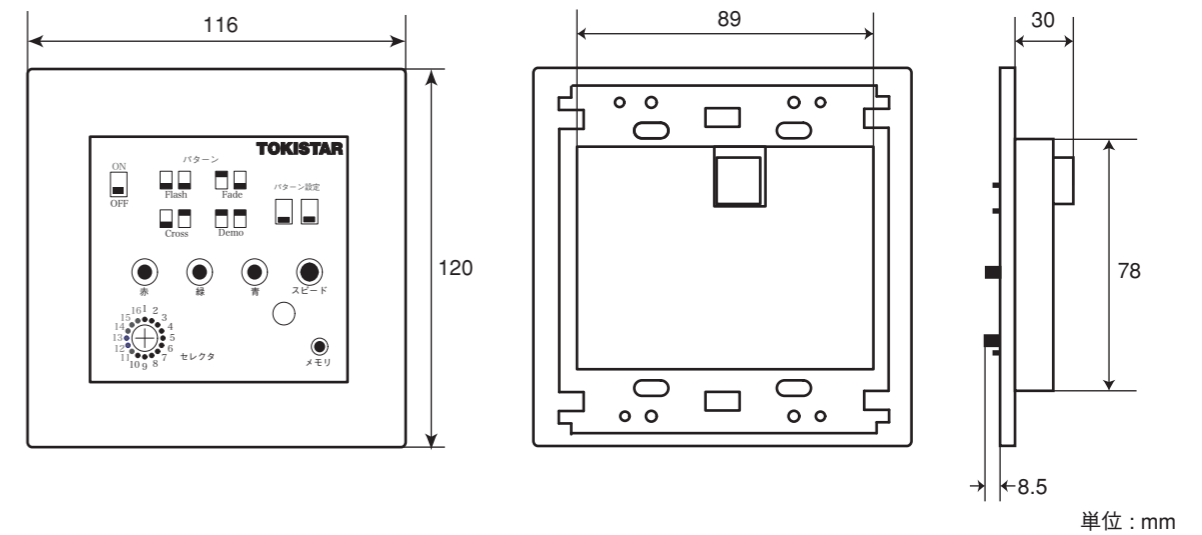

■仕様

使用温度範囲 0~40℃
外形寸法 116×120×30mm
重量 200g
2用スイッチボックス(深型)に対応
電力は接続機器より供給

■初期設定色

セレクタNo.	1	2	3	4	5	6	7	8	9	10
初期設定色	赤	緑	青	シアン	マゼンタ	白	白	赤	緑	青

■ご使用になる前に

- ・出荷案内書の記載内容と商品の種類および数量が正しいことをご確認ください。
- ・出荷時には慎重に梱包しておりますが、開封した時に万が一製品が破損していた場合はすぐにお知らせください。



注意

- ・配線工事は、必ず工事店又は有資格者に依頼してください。(一般の方の電気工事は法律で禁止されています)
- ・指定のケーブルをご使用下さい。細いケーブルでの接続や不完全な接続は発熱して危険です。
- ・配線した後は、高圧のかかる絶縁測定器などで絶縁チェックを行わないでください。
- ・本製品は屋内専用の壁埋込機器です。水のかかる場所、湿度の多い(結露する)場所には設置しないでください。
- ・風通しがよく、放熱スペースが十分設けられる、周囲温度0~40℃の場所に設置してください。
- ・本製品は低電圧のLED照明器具用です。他の該当しない器具には使用しないでください。
- ・分解、改造は行わないでください。製品保証の対象外となります。
- ・ケースを開いたり、内部に手を触れたりしないでください。
- ・本製品についた汚れは、中性洗剤を軽く含ませた柔らかい布で拭いてください。シンナーなどは使用しないでください。
- ・パソコン等、指定以外の機器と接続しないでください。

■各部の名称

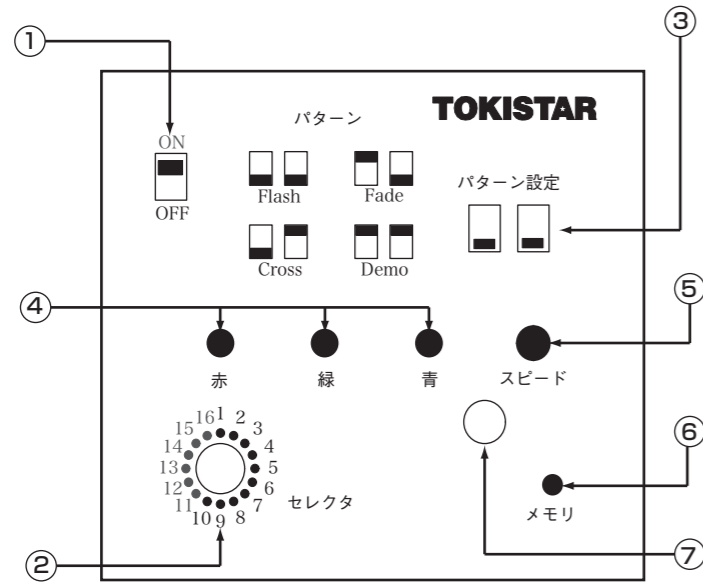

- 1 電源スイッチ
- 2 セレクタ
点灯パターンを選択します。
- 3 パターンスイッチ
Dynamic Colorモード時のカラー変化のしかたを切り替えます
- 4 調光つまみ
Fixed Colorモード時にカラー作成に使用します。右に回すと対応する色が強まります。
- 5 スピードつまみ
Dynamic Colorモード時のカラー変化の速度を設定できます。右に回すと変化速度が上昇します。
- 6 メモリボタン
接続するLED照明器具の状態を再現するモニタ用LEDです。
- 7 LED

■接続

本機器裏のコネクタと3chスレーバの信号入力口を、通信ケーブル(※)にて接続します。
 灯具の接続と、電源の供給は3chスレーバで行います。
 3chスレーバの灯具接続用リード線とLED灯具のリード線の色(黒・緑・赤・青)を合わせて接続を行ってください。
 (複数のスレーバの同時操作が可能です。詳細は「■複数のスレーバの連結使用」をご参照ください)

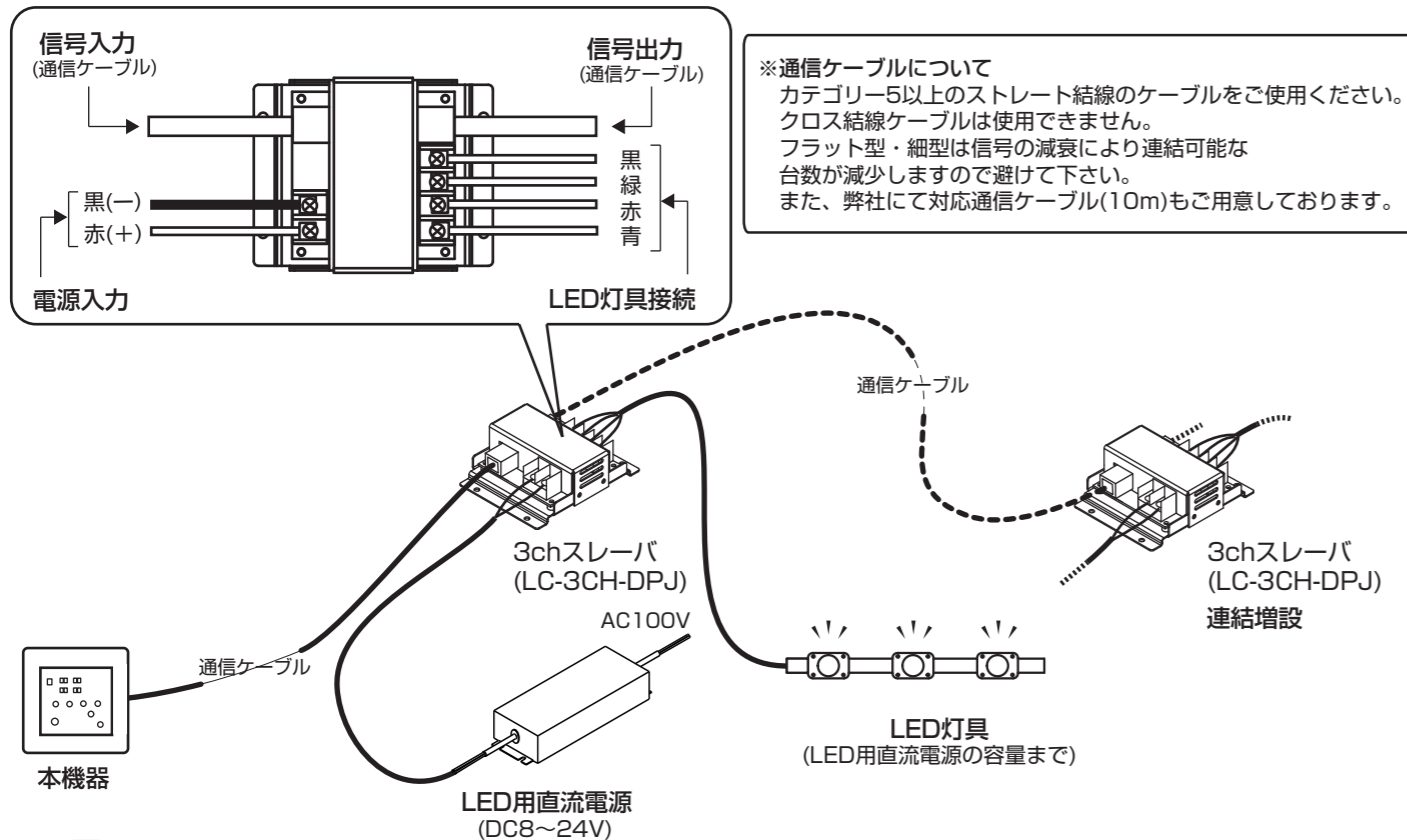

■設置

本機器は壁埋込機器です。
 2個用スイッチボックス深型を壁面に取り付け、通信ケーブルを引き込んだ後に本機器を埋め込み、ねじなどで固定し、付属のカバーを取り付けてください。

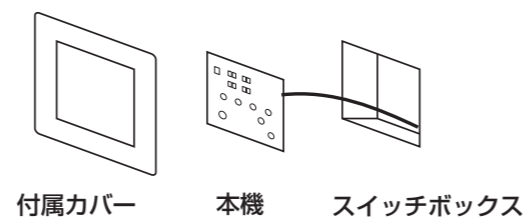

■機能

本機器は、弊社製3chスレーバ専用のマスターユニットです。
 本機器の操作することで、3chスレーバに接続したフルカラーLED灯具を同時に操作することができます。

1. Fixed Color モード 1~10ch

このモードは、接続されたLED灯具のカラーを自由に設定できるモードです。
 赤・緑・青の3色のLEDの発光を調整して、お好みのカラーを作成することが可能です。
 セレクタの1~10chが、それぞれカラー番号になります。

カラー設定方法

- 1) セレクタを設定したいカラー番号に合わせます。
- 2) 「メモリ」ボタンを短く押すとカラー設定が可能な状態になります。(LEDが緑の点滅を5回行います)
- 3) 赤・緑・青のつまみを操作して、お好みのカラーに調節してください。
- 4) 「メモリ」ボタンを長押し(2秒以上)するとカラーを保存し、設定を終了します (LEDが青の点滅を5回行います)

※保存しない場合は、「メモリ」ボタンを短く押すか、セレクタを他の番号に切り替えてください。
 記憶せずに設定を終了します。(LEDが赤の点滅を5回行います)

2. Dynamic Color モード 11~16ch

このモードは、接続したフルカラーLED灯具を複数のカラーで色変化させるモードです。
 変化させるカラーの種類と、変化のパターン、変化のスピード、の3つを設定可能です。

A) カラーの種類の設定

セレクタを操作して、変化させる色を選択してください。

- 11ch: 赤・緑・青の順番に点灯
- 12ch: シアン・マゼンタ・黄の順番に点灯
- 13ch: 赤・緑・青・シアン・マゼンタ・黄・白の順番に点灯

14~16chでは、Fixed Color モードで記憶した色が順番に変化します。

- 14ch: 1~4chまでの順番の4色変化
- 15ch: 1~7chまでの順番の7色変化
- 16ch: 1~10chまでの順番の10色変化

B) 変化のパターンの設定

「パターン」スイッチを操作して、お好みの変化を選択してください。

- Fade 徐々に色を強め、弱める
- CrossFade 前の色を弱めながら、次の色を強める
- Flash 高速切り替え点滅
- Demo Flash、Fade、CrossFadeの順に点滅

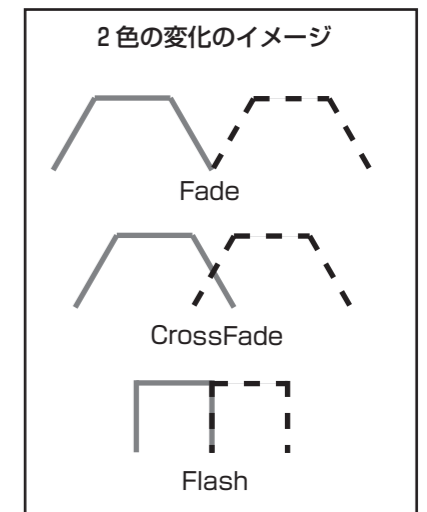

C) 変化スピードの設定

「スピード」つまみを操作して、お好みの速度を選択してください。
 右に回すと色変化が早くなります。

