

ADO-100NE系〈ポスタンド〉

両面 屋外対応

スタンドサイン

定型ポスターサイズの表示ができる薄型スタンドサインです。



薄型フレームでスタイリッシュなデザイン

屋外で使える薄型のスタンドサインです。テーパーカット形状のアルミ材材(本体厚90mm)で両面タイプの内照式。薄型フレームは、テーパーカット形状でよりスリムな印象です。さらにブラックフェイスがスタイリッシュなイメージです。



表示シートを挟んで交換できる面板2枚仕様

フレームを取り外して本体の側面から、デザイン表示シートを2枚の亚克力面板に挟み込んで交換できます。コルトンフィルムはもちろん、インクジェット出力シートや紙製ポスターまで、多彩なメディアを使用できます。

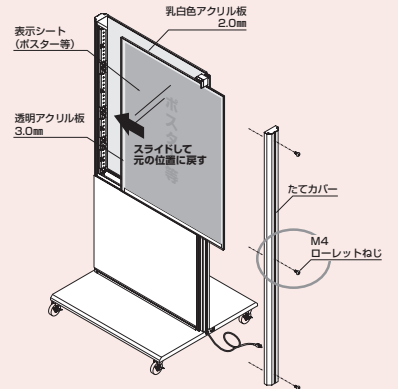

エッジ式LED

照明は、両サイドから照射するエッジ式LED。均一な配光設計により消費電力を抑えつつ表示面の照度を確保。

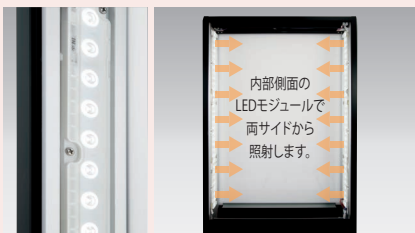

下部パネル部をサインスペースとして利用



オプションパーツ

ウェイトプレート

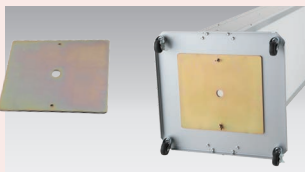

転倒防止のウェイトをスタンドサイン底部に2枚(10kg)まで装着できます。(スチール電気垂鉛メッキ仕上げ・重量約5kg)

パンフレットラック

パンフレットラックは、大・小2種類のサイズをご用意しています。埃を防ぐ上部開閉式です。



パンフレットラック(大) (A4サイズ) パンフレットラック(小) (A4タテ3ツ折りサイズ)

本体下部(非電照部)のパネル部分も、別途にカットティング文字をデザインしたり、サインスペースとしてご利用できます。また、A4サイズチラシやDMを収納できるパンフレットラック(オプション)も取り付け可能です。

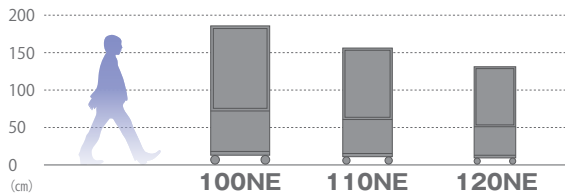

外照式サイン

チャンネルサイン

スタンドサイン

突出しサイン

ファサードサイン

自立サイン

壁面・吊下げサイン

掲示板

バブリックサイン

室内サイン

商品体系

ADOシリーズ

ベーシックタイプ

非電源・T型スタンド

A型ポスタースタンド
ポスタースタンド/
アルミサイン

RXカーブサイン

Aサイン

樹脂サイン

インフォメーション

索引

B1
サイズ



A1
サイズ



B2
サイズ



LED シート
はさみ込

価格表参照 P.6

ADO-100NE-LED ブラック

フレーム	アルミ押出形材(アルマイト仕上)
面板	アクリル 乳白色2mm+透明3mm 表示有効寸法:W718×H1020 面板切断寸法:W752×H1047 (乳半・透明)
ポスターサイズ	B1:W728×H1030
照明	LEDモジュール/平均照度*約2900lx プラグ付キャプタイヤケーブル2m
消費電力	39W
脚部	スチール鋼板(アクリル樹脂塗装) φ75キャスター付
重量	37kg

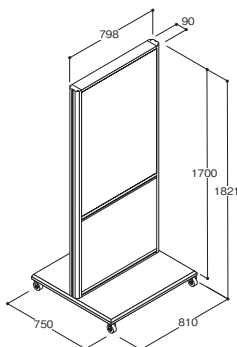

LED シート
はさみ込

価格表参照 P.6

ADO-110NE-LED ブラック

フレーム	アルミ押出形材(アルマイト仕上)
面板	アクリル 乳白色2mm+透明3mm 表示有効寸法:W584×H831 面板切断寸法:W618×H858 (乳半・透明)
ポスターサイズ	A1:W594×H841
照明	LEDモジュール/平均照度*約3100lx プラグ付キャプタイヤケーブル2m
消費電力	30W
脚部	スチール鋼板(アクリル樹脂塗装) φ75キャスター付
重量	28kg

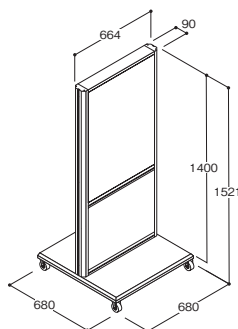

LED シート
はさみ込

価格表参照 P.6

ADO-120NE-LED ブラック

フレーム	アルミ押出形材(アルマイト仕上)
面板	アクリル 乳白色2mm+透明3mm 表示有効寸法:W504×H718 面板切断寸法:W538×H745 (乳半・透明)
ポスターサイズ	B2:W515×H728
照明	LEDモジュール/平均照度*約3500lx プラグ付キャプタイヤケーブル2m
消費電力	26W
脚部	スチール鋼板(アクリル樹脂塗装) φ75キャスター付
重量	24kg

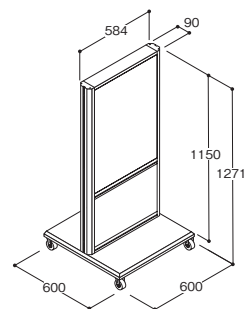

*透明・乳白色のアクリルの間に水が入る場合があります。水の浸入が気になる場合は小口にテープを貼ることをお奨めします。インクジェットメディアを屋外で使用する場合は、溶剤系もしくは油性の物をご使用下さい。
**平均照度は当社測定値です。表示メディアの材質やデザインにより異なります。

●ウエイトプレート2枚(合計10kg)まで装着できます。(オプション) ●パンフレットラックを装着できます。(オプション)