

# BN-W・BNH-W シリーズパンブロック® ターミナル

## アクセサリ [エンドプレート・レール]

### □ エンドプレート (材質: 変性PPE樹脂)

ターミナルの最終端に使用します。またマークシートの端面固定にも利用できます。

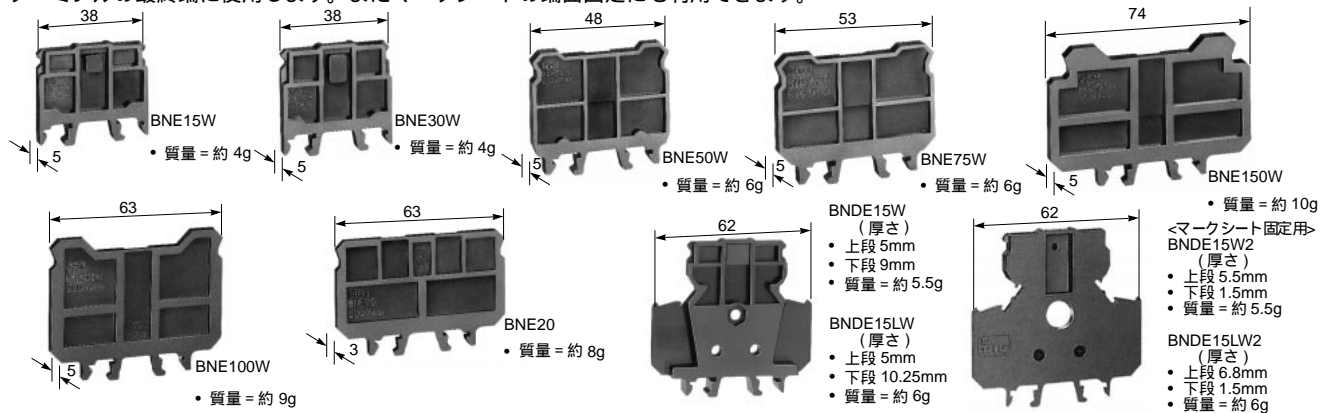

• エンドプレートを使用した  
マークシートの固定

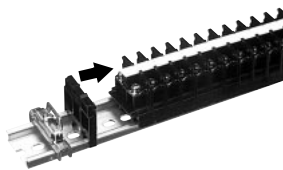

ご注文形番にてご注文ください。

形番	ご注文形番	適合端子台	厚さ (mm)	標準価格 (税別・円)	販売単位
BNE15W	BNE15WPN10	BN10W, BNH10W BN15MW, BNH15MW BN15LW, BNH15LW BN15MWT, BNH15MWT BN15LWT, BNH15LWT	5.0	210	1 パック (同種 10個入り)
BNE30W	BNE30WPN10	BN30W, BNH30W	5.0	320	1 パック (同種 10個入り)
BNE40W	BNE40WPN10	BN40W, BNH40W	5.0	320	1 パック (同種 10個入り)
BNE50W	BNE50WPN10	BN50W, BNH50W	5.0	320	1 パック (同種 10個入り)
BNE75W	BNE75WPN10	BN75W	5.0	480	1 パック (同種 10個入り)
BNE100W	BNE100WPN10	BN100W	5.0	480	1 パック (同種 10個入り)
BNE150W	BNE150WPN10	BN150W	5.0	480	1 パック (同種 10個入り)
BNE20	BNE20PN10	BNT20 BNF10S, BNF10N	3.0	480	1 パック (同種 10個入り)
BNDE15W	BNDE15WPN10	BND15W, BNDH15W	上段: 5.0, 下段: 9.0	850	1 パック (同種 10個入り)
BNDE15LW	BNDE15LWPN10	BND15LW, BNDH15LW	上段: 5.0, 下段: 10.25		
BNDE15W2	BNDE15W2PN10	BND15W, BND15WT, BNDH15W, BNDH15WT	上段: 5.5, 下段: 1.5	850	1 パック (同種 10個入り)
BNDE15LW2	BNDE15LW2PN10	BND15LW, BNDH15LW	上段: 6.8, 下段: 1.5	850	1 パック (同種 10個入り)

注 1) BNDE15W2 および BNDE15LW2 は、2 段形端子台のマークシート固定用エンドプレートです。使用方法は 750 頁を参照ください。

### □ レール (端子ユニット装着時のレールの必要長さの算出は 749 頁をご参照ください。)

端子ユニットを取り付けるチャンネル状の指示金具で計 5 種類あります。

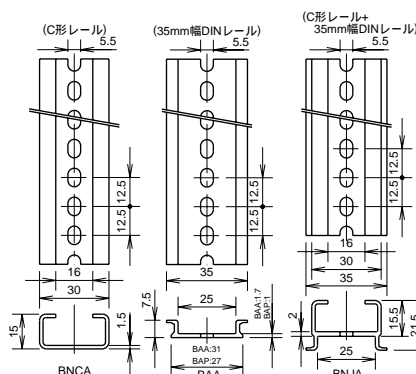
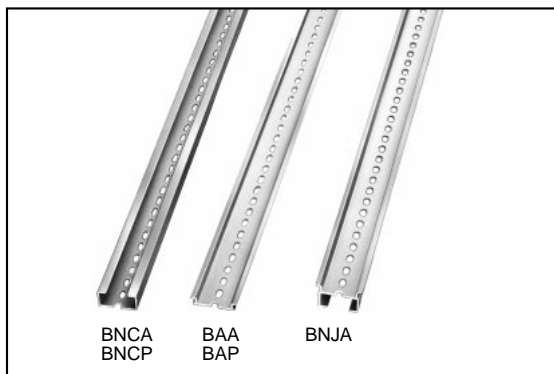

#### ● レールの適合規格

IEC60715  
C 形レール: JIS C 2812  
IEC60715

ご注文形番にてご注文ください。

長さ	形番	ご注文形番	材質	質量 (約)	標準価格 (税別・円)	販売単位
1000mm	BNCA1000	BNCA1000PN10	アルミ製	260g	6,400	1 パック (同種 10 本入り)
	BNCP1000	BNCP1000PN10	鋼板製	700g	5,000	1 パック (同種 10 本入り)
	BAA1000	BAA1000PN10	アルミ製	200g	6,000	1 パック (同種 10 本入り)
	BAP1000	BAP1000PN10	鋼板製	320g	4,500	1 パック (同種 10 本入り)
	BNJA1000	BNJA1000PN10	アルミ製	340g	8,000	1 パック (同種 10 本入り)

# BN-W・BNH-W シリーズパンブロック® ターミナル

## アクセサリ [ 止め金具・レール取付金具・ターミナルカバー ]

□ **止め金具** レールに組み立てた端子台群の両端の固定に使用し、しっかり固定する金具です。

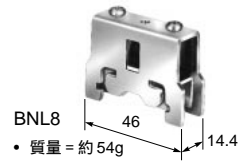
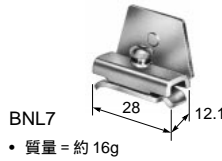

材質：鋼 表面処理：亜鉛メッキ  
ご注文形番にてご注文ください。

### 止め金具の適合端子台

形番	ご注文形番	適合レール	BNDタイプおよびBN 40より小形の機種	BN 50、BN 75	BN 100より大形の機種	標準価格 (税別・円)	販売単位
BNL6	BNL6PN10	BAA、BAP		(注2)	×	300	1 パック (同種 10 個入り)
BNL7	BNL7PN10	BNCA、BNCP、BNJA		(注2)	×	300	1 パック (同種 10 個入り)
BNL8	BNL8PN10	BAA、BAP、BNCA、BNCP、BNJA	×	(注1)		2,200	1 パック (同種 10 個入り)

注1) BNL8を使用すると、絶縁距離が不足するため、使用しないでください。

注2) より堅牢なBNL8のご使用をお薦めいたします。

### レール取付金具

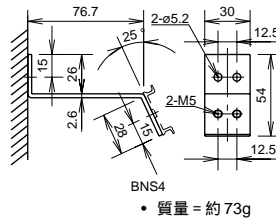
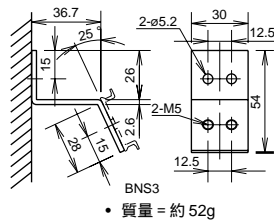

ご注文形番にてご注文ください。

形番	ご注文形番	標準価格 (税別・円)	販売単位
BNS3	BNS3PN10	700	1 パック (同種 10 個入り)
BNS4	BNS4PN10	900	1 パック (同種 10 個入り)

• 材質：鋼  
• 表面処理：亜鉛メッキ

### ターミナルカバー

材質：ポリカーボネイト樹脂

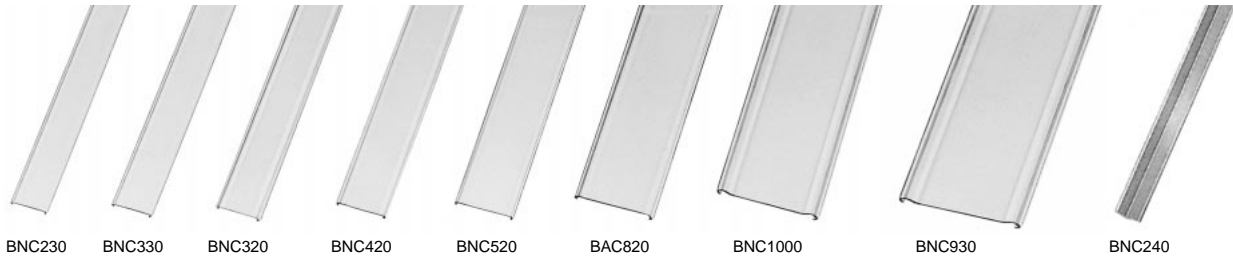

レール式  
端子台  
BN-W  
BNH-W

ご注文形番にてご注文ください。

長さ	形番	ご注文形番	適合端子台 ( : 極数)	標準価格 (税別・円)	販売単位
1m	BNC230	BNC230PN10	BN10W、BNH10W、BN15MW、BNH15MW、BN15LW、BNH15LW、BN30W、BNH30W、BN15MWT、BNH15MWT、BN15LWT、BNH15LWT	6,600	1 パック (同種 10 個入り)
	BNC330	BNC330PN10	BN40W、BNH40W	6,600	1 パック (同種 10 個入り)
	BNC320	BNC320PN10	BN50W、BNH50W	6,600	1 パック (同種 10 個入り)
	BNC420	BNC420PN10	BN75W	8,000	1 パック (同種 10 個入り)
	BNC520	BNC520PN10	BN150W、BNT20、BN100W	8,400	1 パック (同種 10 個入り)
	BAC820	BAC820PN10	BN200BW (K)、BN200NW (K)	11,000	1 パック (同種 10 個入り)
	BNC910	BNC910PN10	BN300BW (K)、BN300NW (K)	14,000	1 パック (同種 10 個入り)
	BNC1000	BNC1000PN10	BN400BW (K)、BN400NW (K)	16,000	1 パック (同種 10 個入り)
	BNC930	BNC930PN10	BN500BW K、BN500NW K、BN600NW K	18,000	1 パック (同種 10 個入り)

質量 (約) = BNC230 : 56g、BNC330 : 57g、BNC320 : 64g、BNC420 : 72g、BNC520 : 96g、BAC820 : 204g、BNC910 : 222g、BNC930 : 310g、BNC1000 : 256g

### 2 段端子台用ターミナルカバー

ご注文形番にてご注文ください。

長さ	形番	ご注文形番	適合端子台	標準価格 (税別・円)	販売単位
1m	上段端子用 BNC230	BNC230PN10	BND15W、BNDH15W、BND15LW、BNDH15LW、BND15WT、BNDH15WT	6,600	1 パック (同種 10 個入り)
	下段端子用 BNC240	BNC240PN10		6,600	1 パック (同種 10 個入り)

質量 (約) = BNC230 : 56g、BNC240 : 15g

# BN-W・BNH-W シリーズパンブロック® ターミナル

## アクセサリ [マークシート・マークシート固定片・スライドマークシート]

### □ マークシート、マークシート固定片

ご注文形番にてご注文ください。

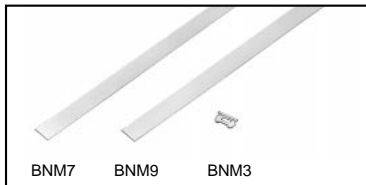

品名	形番	ご注文形番	標準価格 (税別・円)	販売単位	備考
マークシート	BNM7	BNM7PN10	500	1パック (同種 10個入り)	塩ビマークシート(表面:ツルツル) 長さ1000×幅9.5×厚み0.5
	BNM9	BNM9PN10	500	1パック (同種 10個入り)	ファイバマークシート(表面:ザラザラ) 長さ1000×幅9.5×厚み0.5
マークシート 固定片	BNM3	BNM3PN50	500	1パック (同種 50個入り)	

• 塩ビ製長尺マークシートもご用意しています。

形番: **BNM725**  
標準価格(税別): 1,500円/1本  
サイズ: 9.5mm幅×長さ25m厚み0.5mm

• マークシート固定片の装着方法

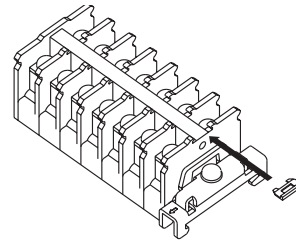
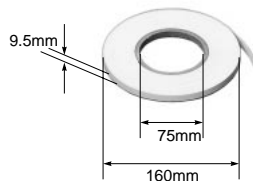

### □ スライドマークシート(BN10W ~ 30W 適合)

#### 印字スペースの多い 17mm 幅広マークシート採用

- マークシートはスライドマークシートホルダにより、スムーズな動作が可能で、両端にずらした状態でロック可能。
- スライドマークシートホルダは表・裏どちらでも取付可能。

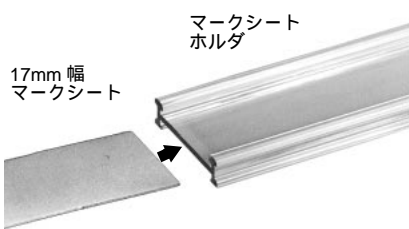

エンドプレート(厚さ 5mm)  
BNES15W  
BNES30W

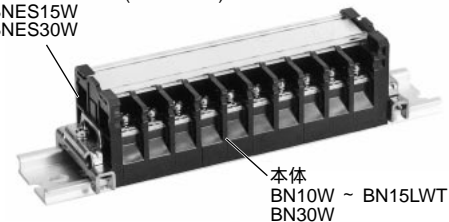

本体  
BN10W ~ BN15LWT  
BN30W

ご注文形番にてご注文ください。

品名	形番	ご注文形番	適合機種	仕様	標準価格 (税別・円)	販売単位
(1) 専用エンドプレート	BNES15W	BNES15WPN10	BN10W ~ BN15LWT BN30W	スライドマークシート専用	250	1パック(同種 10個入り)
	BNES30W	BNES30WPN10		スライドマークシート専用	350	1パック(同種 10個入り)
(2) マークシート	BNM5	BNM5PN10	BN10W ~ BN15LWT BN30W	塩ビ(注)	700	1パック(同種 10個入り)
(3) マークシートホルダ	BNMH1	BNMH1PN10		1m	5,000	1パック(同種 10個入り)
(4) ターミナルカバー	BNCS230	BNCS230PN10		1m	6,600	1パック(同種 10個入り)

注) 長さ 1000mm × 幅 17mm × 厚さ 0.5mm

### スライドマークシートの取付方法

1. マークシートの挿入  
マークシートをマークシートホルダの上側の溝に挿入します。

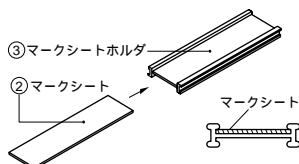

3. マークシートホルダの挿入  
マークシートホルダをエンドプレートのA部に挿入します。

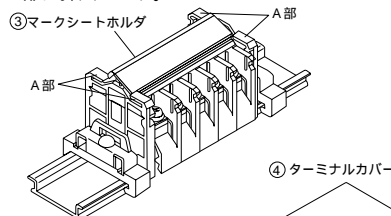

2. エンドプレートの取付  
エンドプレートを本体に組み込み、レールに止め金具で固定します。

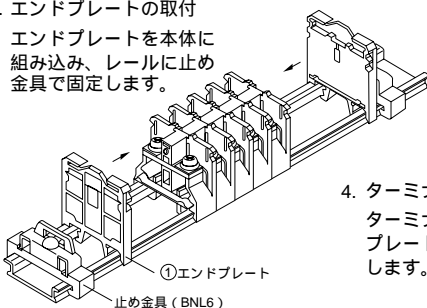

4. ターミナルカバーの取付け  
ターミナルカバーをエンドプレートの下側の溝に嵌合します。(右図)

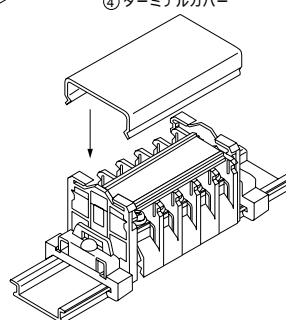

### 動作方法

#### • マークシートホルダのスライド動作

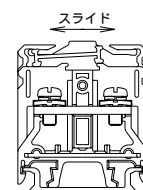

マークシートホルダをスライドさせるときは、ホルダの両端を持ってスライドさせてください。

#### • マークシートホルダのロック

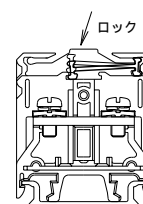

マークシートホルダをロックするときは、マークシートホルダの両端を持ってロックしてください。

# BN-W・BNH-W シリーズパンブロック® ターミナル

## アクセサリ [ 渡り金具 ]

□ 渡り金具 6 極用

材質：黄銅 表面処理：ニッケルメッキ 被覆：塩化ビニール

ご注文形番にてご注文ください。

端子間 ピッチ・形状	絶縁 被覆	形番	ご注文形番	外形寸法	通電 電流	適合端子台	標準価格 (税別・円)	販売単位
7mm	丸形	無	BNJ16	BNJ16PN10	<p>質量 = 約 3g</p>	10A BN10W BNH10W	500	1パック (同種 10本入り)
		有	BNJ16B	BNJ16BPN10			1,500	1パック (同種 10本入り)
	フォーク形	無	BNJ16F	BNJ16FPN10	<p>質量 = 約 3g</p>		500	1パック (同種 10本入り)
		有	BNJ16FB	BNJ16FBPN10			1,500	1パック (同種 10本入り)
8mm	丸形	無	BNJ26W	BNJ26WPN10	<p>質量 = 約 3g</p>	20A BN15MW BNH15MW BN15WWT BNH15WWT BND15W BNDH15W BND15WT BNDH15WT	500	1パック (同種 10本入り)
		有	BNJ26WB	BNJ26WBPN10			1,500	1パック (同種 10本入り)
	フォーク形	無	BNJ26FW	BNJ26FWPN10	<p>質量 = 約 3g</p>		500	1パック (同種 10本入り)
		有	BNJ26FWB	BNJ26FWBPN10			1,500	1パック (同種 10本入り)
10.5mm	丸形	無	BNJ46	BNJ46PN10	<p>質量 = 約 6g</p>	20A BN15LW BNH15LW BN15LWT BNH15LWT BND15LW BNDH15LW	500	1パック (同種 10本入り)
		有	BNJ46B	BNJ46BPN10			1,500	1パック (同種 10本入り)
	フォーク形	無	BNJ46F	BNJ46FPN10	<p>質量 = 約 6g</p>		500	1パック (同種 10本入り)
		有	BNJ46FB	BNJ46FBPN10			1,500	1パック (同種 10本入り)
12mm	丸形	無	BNJ56	BNJ56PN10	<p>質量 = 約 6g</p>	30A BN30W BNH30W	600	1パック (同種 10本入り)
		有	BNJ56B	BNJ56BPN10			1,800	1パック (同種 10本入り)
	フォーク形	無	BNJ56F	BNJ56FPN10	<p>質量 = 約 6g</p>		600	1パック (同種 10本入り)
		有	BNJ56FB	BNJ56FBPN10			1,800	1パック (同種 10本入り)

注) 絶縁被覆の色は、黒色です。

レール式  
端子台  
BN-W  
BNH-W

# BN-W・BNH-W シリーズパンブロック® ターミナル

## アクセサリ [ 取外工具 ]

### □ 取外工具

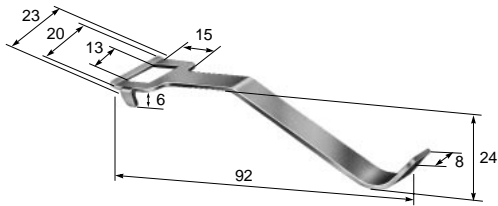

DIN レールに装着した端子台をレールから取外す際に使用する、便利な取外し用工具です。

形番	標準価格 ( 税別・円 )	販売単位
<b>BND2</b>	35	1 個

- 質量 = 約 10g
- 材質: 鋼
- 表面処理: 亜鉛メッキ

## BND タイプ 2 段形端子台用アクセサリ

### □ 直付け用金具

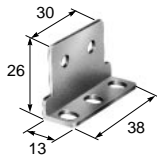

ご注文形番にてご注文ください。

形番	ご注文形番	適合端子台	標準価格 ( 税別・円 )	販売単位
<b>BNDL2</b>	<b>BNDL2PN10</b>	BND15W、BNDH15W BND15WT、BNDH15WT BND15LW、BNDH15LW	300	1 パック ( 同種 10 個入り )

- 質量 = 約 14g
- 材質: 鋼
- 表面処理: 亜鉛メッキ

### □ 連結棒

BNR1 : M4×0.7 L=265  
BNR2 : M4×0.7 L=500



ご注文形番にてご注文ください。

形番	ご注文形番	長さ	適合端子台	標準価格 ( 税別・円 )	販売単位
<b>BNR1</b>	<b>BNR1PN10</b>	265mm	BND15W、BNDH15W BND15WT、BNDH15WT BND15LW、BNDH15LW	2,200	1 パック ( 同種 10 本入り )
<b>BNR2</b>	<b>BNR2PN10</b>	500mm		4,400	1 パック ( 同種 10 本入り )

- 質量 = BNR1 : 約 21g
- 材質: 鋼
- 表面処理: 亜鉛メッキ

### □ 連結ナット

ナット M4×0.7

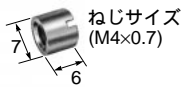

ご注文形番にてご注文ください。

形番	ご注文形番	適合端子台	標準価格 ( 税別・円 )	販売単位 ( ナット、ねじ 1 セット )
<b>BNN1</b>	<b>BNN1PN1H</b>	BND15W、BNDH15W、 BND15WT、BNDH15WT BND15LW、BNDH15LW	3,500	1 パック ( 同種 100 セット入り )
( ナット、ねじ 1 セット )				

- 質量 = 約 14g
- 材質: 鋼
- 表面処理: 亜鉛メッキ