

# BA シリーズ ターミナルブロック

## DIN35mm幅レールに16A～400A(600V)用がワンタッチで取付くクイックマウント端子台。

- 16A用から400A用まで豊富な電流容量が揃っています。いずれも定格絶縁電圧は600Vです。
- エンドプレート、セパレータは不要です。
- 便利な3極形やヒューズ付、断路機能付も揃っています。
- 丈夫でしかも難燃性（自己消火性）です。（UL94-V2）
- 大容量形（BA811S、BA911S）はパネルへ直接取付けも可能です。
- 本体はPPE（黒色）です。
- JIS C2811「工業用端子台」準拠。
- UL・CSA認証品（BA111T、BA211T、BA311T、BA411S、BAF111SU、BAF111SNU）。



• 規格認証製品の詳細は、弊社ホームページをご覧ください。

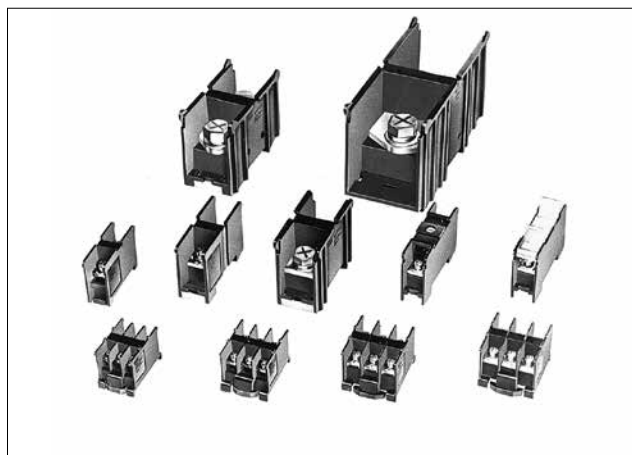

### □ 部品材質

部品名称	材質（処理）
本体	変性PPE樹脂、PPE（*1）
導電金具	黄銅（ニッケルメッキ）
端子ねじ	鋼（亜鉛メッキ三価クロメート）

\*1) 変性PPE樹脂は、BA111T、BA211T、BA311T、BA411T

### □ 一般定格

耐電圧	AC2500V・1分間
絶縁抵抗	100MΩ以上
使用周囲温度	-25～+55℃（ただし、氷結しないこと）
保存周囲温度	-25～+70℃（ただし、氷結しないこと）
使用周囲湿度	45～85%RH（ただし、結露しないこと）

### ワンタッチ取付け・取外し

#### • 取付け

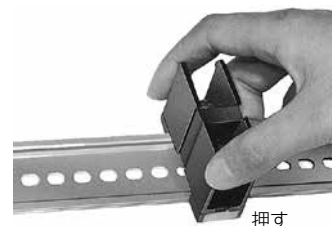

#### • 取外し



□ 端子ブロックの種類 [形番]

ご注文形番にてご注文ください。

端子種別	形番	ご注文形番	JIS定格		UL・CSA定格		端子ねじ	端子ねじの 推奨締付トルク (N・m)	販売単位	
			定格絶縁電圧 通電電流	適合電線 (mm <sup>2</sup> )	定格絶縁電圧 通電電流	適合電線 (AWG)				
3 極 形	セルフアップ形	BA111T	BA111TPN20	600V・16A	1.25mm <sup>2</sup> (2mm <sup>2</sup> )	300V・15A	22-14	M3	0.6~1.0	1パック (同種20個入り)
		BA211T	BA211TPN20	600V・21A	2mm <sup>2</sup> (3.5mm <sup>2</sup> )	300V・20A	22-12	M3.5	1.0~1.3	1パック (同種20個入り)
		BA311T	BA311TPN20	600V・40A	5.5mm <sup>2</sup>	150V・30A	18-10	M4	1.4~2.0	1パック (同種20個入り)
単 極 形	セルフアップ形	BA411S	BA411SPN50	600V・70A	14mm <sup>2</sup>	600V・40A	16-6	M5	2.6~3.7	1パック (同種50個入り)
		BA611S	BA611SPN10	600V・94A	22mm <sup>2</sup>	—	—	M6	3.9~5.4	1パック (同種10個入り)
	大容量形	BA711S	BA711SPN06	600V・132A	38mm <sup>2</sup>	—	—	M8	10~13.5	1パック (同種6個入り)
		BA811S	BA811SPN06	600V・240A	100mm <sup>2</sup>	—	—	M10	21~28	1パック (同種6個入り)
		BA911S	BA911SPN06	600V・370A	200mm <sup>2</sup> (200mm <sup>2</sup> 2本 325mm <sup>2</sup> 1本)	—	—	M12	38~49	1パック (同種6個入り)
	ヒューズ形 ヒューズ付	BAF111S□	BAF111S□PN20	600V・10A	5.5mm <sup>2</sup>	—	—	M4	1.4~2.0	1パック (同種20個入り)
	ヒューズ形 ヒューズ/ネオン付	BAF111SN□	BAF111SN□PN20	600V・10A	5.5mm <sup>2</sup>	—	—	M4	1.4~2.0	1パック (同種20個入り)
	ヒューズ形 ヒューズなし	BAF111SU	BAF111SUPN20	600V・10A	5.5mm <sup>2</sup>	600V・10A	18-10	M4	1.4~2.0	1パック (同種20個入り)
	ヒューズ形 ヒューズなし/ネオン付	BAF111SNU	BAF111SNUPN20	600V・10A	5.5mm <sup>2</sup>	600V・10A	18-10	M4	1.4~2.0	1パック (同種20個入り)
	断路機能付	BAT20	BAT20PN20	600V・20A	5.5mm <sup>2</sup>	—	—	M4	1.4~2.0	1パック (同種20個入り)

\*1) ヒューズ付、ヒューズ/ネオン付の形番の□には内蔵ヒューズの指定が入ります。1A、3A、5A

\*2) 定格適合電線の( )の数値はJIS規格に準拠しておりません。

\*3) 通電電流は使用条件によって異なるため、P8の「JIS規格に基づく通電電流と機種選定について」をご覧ください。

\*4) ねじ締付けの際には適合レンチまたは適合ドライバどちらでも締付け可能です。

□ 適合アクセサリ一覧表

△: ※記名用マーク板およびターミナルカバーご必要時ご注文ください。

☆: パネルへ直接取付け時に使用。

※: ヒューズホルダ兼用のカバー付属。

形番	アクセサリ (○: 必需品)						
	DIN レール	止め 金具	マ ー ク シ ー ト	ター ミ ナ ル カ バ ー	連 結 棒	連 結 ナ ット	直 付 用 金 具
BA111T、BA411S、BAT20、BA211T、BA611S BA711S、BA311T	○	○	△	△	/	/	/
BA811S、BA911S	○	○	△	△	○	○	☆
BAF111S□、BAF111SN□、BAF111SU、 BAF111SNU	○	○	△	※	/	/	/

□: 極数

BA111T (3極タイプ)

16Aタイプ M3

(単位: mm)

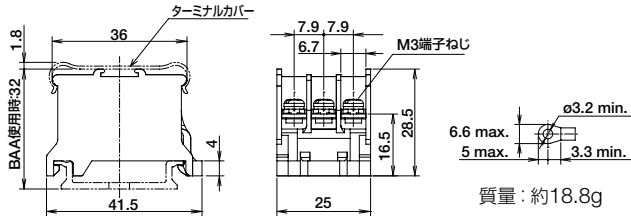

準拠および承認規格	JIS	UL・CSA
定格絶縁電圧	600V	300V
通電電流 (*2)	16A	15A max
耐電圧	2,500V・1分間	
絶縁抵抗	100MΩ以上	
適合電線 (*1)	1.25mm <sup>2</sup> (2mm <sup>2</sup> )	22-14AWG
適合マークシートの幅	9.5mm (BNM7, BNM9, BNM725, BNM725-TK1700)	
適合ターミナルカバー	BNC220	
適合レール	BAA1000	
記載頁	P5	

BA211T (3極タイプ)

21Aタイプ M3.5

(単位: mm)

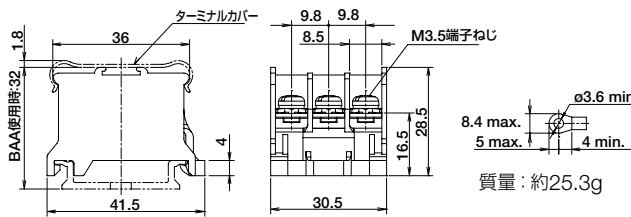

準拠および承認規格	JIS	UL・CSA
定格絶縁電圧	600V	300V
通電電流 (*2)	21A	20A max
耐電圧	2,500V・1分間	
絶縁抵抗	100MΩ以上	
適合電線 (*1)	2mm <sup>2</sup> (3.5mm <sup>2</sup> )	22-12AWG
適合マークシートの幅	9.5mm (BNM7, BNM9, BNM725, BNM725-TK1700)	
適合ターミナルカバー	BNC220	
適合レール	BAA1000	
記載頁	P5	

BA311T (3極タイプ)

40Aタイプ M4

(単位: mm)

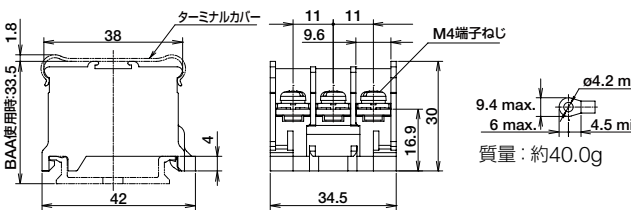

準拠および承認規格	JIS	UL・CSA
定格絶縁電圧	600V	150V
通電電流 (*2)	40A	30A max
耐電圧	2,500V・1分間	
絶縁抵抗	100MΩ以上	
適合電線 (*1)	5.5mm <sup>2</sup>	18-10AWG
適合マークシートの幅	9.5mm (BNM7, BNM9, BNM725, BNM725-TK1700)	
適合ターミナルカバー	BNC230	
適合レール	BAA1000	
記載頁	P5	

BA411S

70Aタイプ M5

(単位: mm)

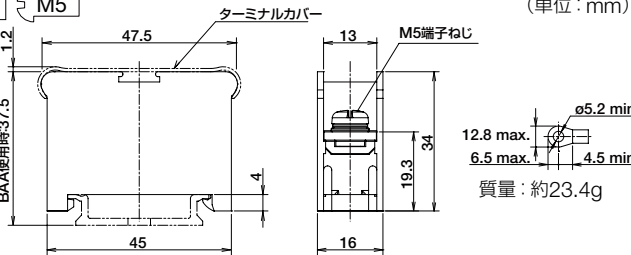

準拠および承認規格	JIS	UL・CSA
定格絶縁電圧	600V	600V
通電電流 (*2)	70A	40A max
耐電圧	2,500V・1分間	
絶縁抵抗	100MΩ以上	
適合電線 (*1)	14mm <sup>2</sup>	16-6AWG
適合マークシートの幅	9.5mm (BNM7, BNM9, BNM725, BNM725-TK1700)	
適合ターミナルカバー	BNC320	
適合レール	BAA1000	
記載頁	P5	

BA611S

94Aタイプ M6

(単位: mm)

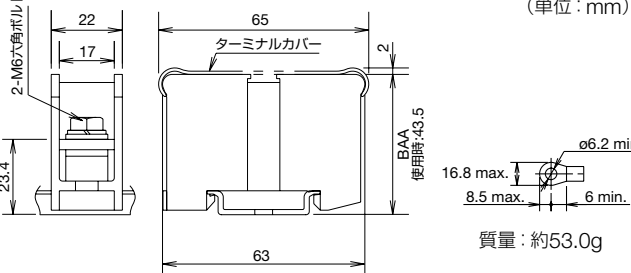
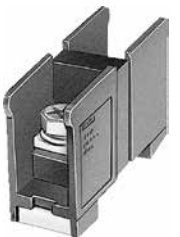

(\*3) 適合レンチ: JIS B 4636-1 12.7 角ドライブ六角ソケット10 適合。

定格絶縁電圧	600V
通電電流 (*2)	94A
耐電圧	2,500V・1分間
絶縁抵抗	100MΩ以上
適合電線	22mm <sup>2</sup>
適合マークシートの幅	9.5mm (BNM7, BNM9, BNM725, BNM725-TK1700)
適合ターミナルカバー	BNC520
適合レール	BAA1000
記載頁	P5

BA711S

132Aタイプ M8

(単位: mm)

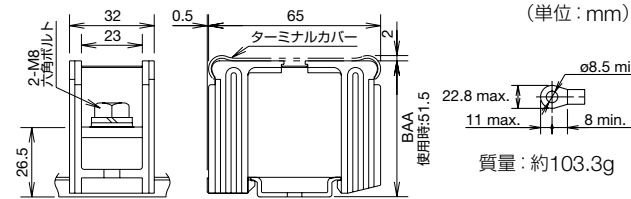

(\*4) 適合レンチ: JIS B 4636-1 12.7 角ドライブ六角ソケット13 適合

定格絶縁電圧	600V
通電電流 (*2)	132A
耐電圧	2,500V・1分間
絶縁抵抗	100MΩ以上
適合電線	38mm <sup>2</sup>
適合マークシートの幅	9.5mm (BNM7, BNM9, BNM725, BNM725-TK1700)
適合ターミナルカバー	BNC520
適合レール	BAA1000
記載頁	P5

\*1) 定格適合電線の ( ) の数値はJIS 規格に準拠しておりません。

\*2) 通電電流は使用条件によって異なるため、P8の「JIS規格に基づく通電電流と機種選定について」をご覧ください。

\*3) ねじ締付けの際には、適合レンチで締付け可能です。

\*4) 六角ボルト頭部のプラス・マイナス溝は仮締め専用です。増し締め時には六角ボルトを適合レンチにて推奨締付トルクの範囲内で締め付けてください。

## BA811S 240Aタイプ M10



※ 適合レンチ: JIS B  
4636-1 12.7角ドラ  
イブ六角ソケット17  
適合  
質量: 約185.0g

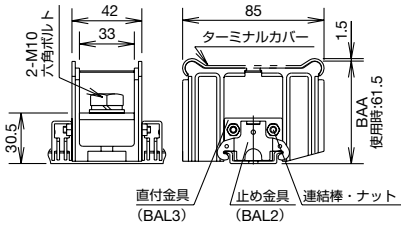

### ● 直接取付け

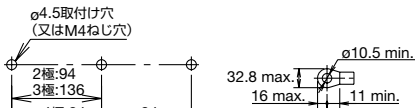
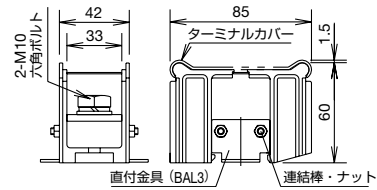

※4種取付けの場合は、止め金具 (BAL3) を3個使用してください。

## BA911S 370Aタイプ M12



※ 適合レンチ: JIS B  
4636-1 12.7角ドラ  
イブ六角ソケット19  
適合  
質量: 約406.3g

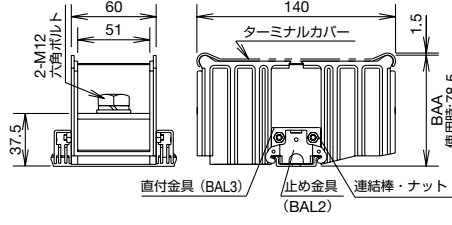

### ● 直接取付け

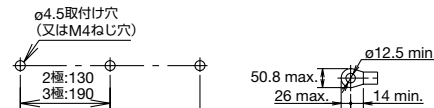
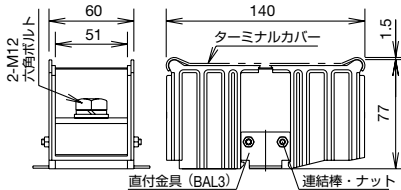

※4種取付けの場合は、止め金具 (BAL3) を3個使用してください。

(単位: mm)

形番	BA811S	BA911S
定格絶縁電圧	600V	
通電電流 (*2)	240A	370A (400A)
耐電圧	2,500V・1分間	
絶縁抵抗	100MΩ以上	
定格適合電線	100mm <sup>2</sup>	200mm <sup>2</sup> (200mm <sup>2</sup> 2本 325mm <sup>2</sup> 1本) (*1)
アクセサリ	連結棒	BNR1、BNR2、BNL8
	連結ナット	BAN1
	止め金具・直付金具	BAL2、BAL3
	適合マークシートの幅	9.5mm (BNM7、BNM9、BNM725、BNM725-TK1700)
	適合ターミナルカバー	BAC820 BNC92
	適合レール	BAA1000
記載頁	P5	

## BAF111S (ヒューズ形) 10Aタイプ M4

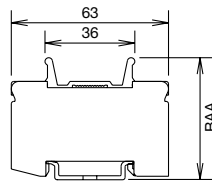
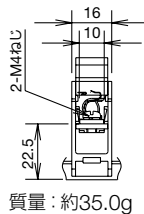

(単位: mm)

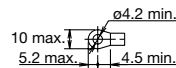

### BAF111S (ヒューズ付)

### BAF111SN (ヒューズ/ネオン付)

定格絶縁電圧	600V
通電電流	max.10A (ただしヒューズ定格による)
耐電圧	2,500V・1分間
絶縁抵抗	100MΩ以上
適合電線	5.5mm <sup>2</sup>
適合マークシートの幅	9.5mm (BNM7、BNM9、BNM725、BNM725-TK1700)
適合ターミナルカバー	—
適合レール	BAA1000
記載頁	P5

(形番)

BAF111S-1A BAF111SN-1A  
BAF111S-3A BAF111SN-3A  
BAF111S-5A BAF111SN-5A

### 内蔵ヒューズの定格

- 定格電圧: 250V
- 通電電流: 1、3、5A
- 種類: JIS C 6575-2 サイズ 6.35×31.8mm
- 使用ヒューズ: 富士端子工業製 FGB1形

### BAF111SU (ヒューズなし)

### BAF111SNU (ヒューズなし/ネオン付)

定格絶縁電圧	600V
通電電流	max.10A (ただしヒューズ定格による)
耐電圧	2,500V・1分間
絶縁抵抗	100MΩ以上
適合電線	18-10AWG
適合マークシートの幅	9.5mm (BNM7、BNM9、BNM725、BNM725-TK1700)
適合ターミナルカバー	—
適合レール	BAA1000
記載頁	P5

※ UL/CSA認証品

- UL/CSA認証品のヒューズ (定格10A以下) をご使用ください。
- 適合ヒューズサイズ: 6.35×31.8mm  
6.40×30mm

- BAF111SNはネオン付 (AC100/200V共用) で、ヒューズ断線時に点灯します。

- ネオン球の等価回路

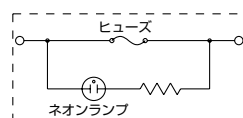

**BAT20 (断路機能付)** 20Aタイプ M4

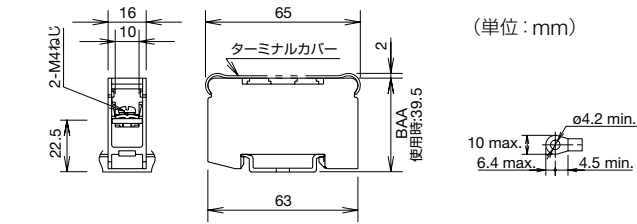

(単位: mm)

定格絶縁電圧	600V	
通電電流	20A	
耐電圧	2,500V・1分間	
絶縁抵抗	100MΩ以上	
適合電線	5.5mm <sup>2</sup> max.	
アクセサリ	適合マークシートの幅	9.5mm (BNM7, BNM725-TK1700, BNM9)
	適合ターミナルカバー	BNC520
	適合レール	BAA1000
記載頁	P5	

※ BAT20形は遮断性能のない断路機です。開閉は無電通で行ってください。  
 なお、開閉時は①部をドライバで押しながら回してください。

\*1) 定格適合電線の ( ) 内の数値はJIS規格に準拠しておりません。

\*2) 通電電流は使用条件によって異なるため、P8の「JIS規格に基づく通電電流と機種選定について」をご覧ください。

● 六角ボルト頭部のプラス・マイナス溝は仮締め専用です。増し締め時には六角ボルトを適合レンチにて推奨締めトルクの範囲内で締め付けてください。

**アクセサリ**

(単位: mm)

□ DIN35mm幅レール



● BAA形

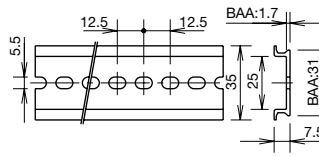

● BAA形

ご注文形番にてご注文ください。

品名	質量 (約)	形番	ご注文形番	販売単位
BAA形 (アルミ製1m)	200g	BAA1000	BAA1000PN10	1パック (同種10本入り)

注) 2mタイプもありますのでお問い合わせください。

□ マークシート

ご注文形番にてご注文ください。

形番	ご注文形番	販売単位	外形寸法	備考
BNM7	BNM7PN10	1パック (同種10個入り)	9.5×0.5t×1m	塩化ビニル (表面: ツルツル)
BNM9	BNM9PN10	1パック (同種10個入り)	9.5×0.5t×1m	ファイバシート (表面: ザラザラ)
BNM725-TK1700	BNM725-TK1700	1個	9.5×0.5t×25m	塩化ビニル (表面: ツルツル)
BNM725	BNM725	1個	9.5×0.5t×25m	塩化ビニル (表面: ザラザラ)

注) プリントで印刷する場合はBNM7、BNM725-TK1700 (表面: ツルツル) を推奨します。

□ 止め金具

レールに組み立てた端子台群の両端に使用し、しっかり固定する金具です。

**BNL6形**  
(M4ねじ使用)  
(推奨締めトルク: 1.1N・m)

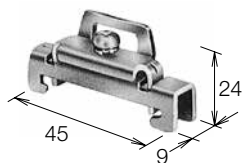

**BNL8形**  
(M4ねじ使用)

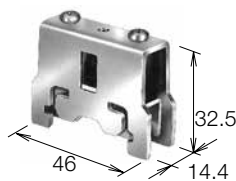

**BAL2形**  
(質量: 約25.2g)

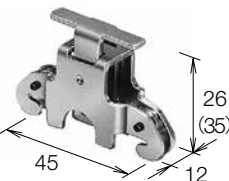

材質: 鋼 (亜鉛メッキ三価クロメート)

ご注文形番にてご注文ください。

形番	ご注文形番	販売単位
BNL6	BNL6PN10	1パック (同種10個入り)
BNL8	BNL8PN10	1パック (同種10個入り)
BAL2	BAL2PN10	1パック (同種10個入り)

(止め金具ご選定に際して)

- BA611SにはBAL2またはBNL8をおすすめします。なお、100A以上のBA711S、BA811S、BA911SにはBAL2またはBNL8をご使用ください。
- レールを垂直に取り付ける際は、BAL2またはBNL8をご使用ください。

□ ターミナルカバー

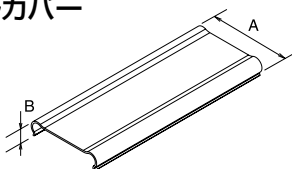

材質: ポリカーボネイト樹脂

ご注文形番にてご注文ください。

品名	形番	ご注文形番	寸法 (mm)		適合端子台 (形番)	販売単位
			A	B		
ターミナルカバー 長さ: 1m	BNC220	BNC220PN10	37.6	8.5	BA111T, BA211T	1パック (同種10個入り)
	BNC230	BNC230PN10	39.6	8.5	BA311T	1パック (同種10個入り)
	BNC320	BNC320PN10	49.6	8.5	BA411S	1パック (同種10個入り)
	BNC520	BNC520PN10	65.0	9.0	BA611S, BA711S, BAT20	1パック (同種10個入り)
	BAC820	BAC820PN10	85.0	10.6	BA811S	1パック (同種10個入り)
ターミナルカバー 長さ: 500mm	BNC92	BNC92PN10	140.5	9.8	BA911S	1パック (同種10個入り)

アクセサリ

(単位:mm)

□ 連結棒・連結ナット (BA811S、BA911S形用)



BNR1 : M 4×0.7 L=265 質量:約 21.0g  
BNR2 : M 4×0.7 L=500 質量:約 43.0g



BAN1 : M 4×0.7 質量:約 2.5g

ご注文形番にてご注文ください。

品名	形番	ご注文形番	販売単位	備考
連結棒 (長さ 265mm)	BNR1	BNR1PN10	1パック (同種10本入り)	M4×0.7
連結棒 (長さ 500mm)	BNR2	BNR2PN10	1パック (同種10本入り)	M4×0.7
連結ナット (4個1組)	BAN1	BAN1PN50	1パック (同種50組入り)	M4×0.7

□ 直付金具 (BA811S、BA911S形専用)

BA811SおよびBA911Sをパネルへ直接取り付けの際に、端子台群の両端に使用します。  
(レール取付時にも使用します。)

ご注文形番にてご注文ください。

形番	ご注文形番	販売単位
BAL3	BAL3PN10	1パック (同種10個入り)



材質:鋼 (亜鉛メッキ三価クロメート)  
質量:約12.4g

直付取付例

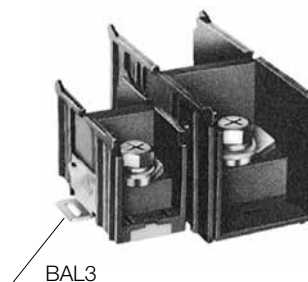

□ レール・連結棒の長さの算出

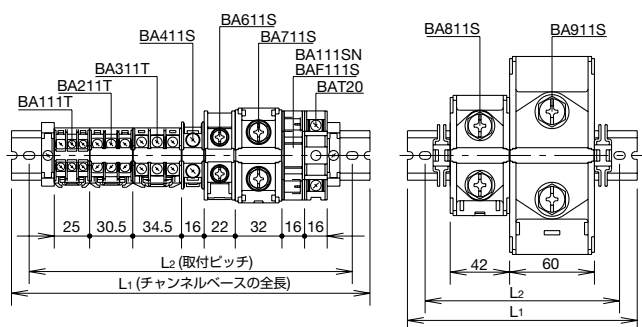

レールの長さの算出等を容易に行うことができる、弊社ホームページの機種選定システムをご利用ください。

レールの長さの算出

BAA、BAP形レールの場合  
 $L_1 = 12.5 \times N$   
 $L_2 = L_1 - 25$

A: 各端子台の厚みの合計  
 B: 積み厚寸法のばらつき  
 (1P当り+0.1mm)  
 C: 止め金具

BNL6またはBAL2を2個使用の場合  
 $= 62.5\text{mm}$   
 N: 取付穴ピッチ総数

$$N = \frac{A+B+C}{12.5}$$

ただし、Nの値は整数値に切り上げた整数 (例: 19.1のNは20)

<ご注意>

この計算式はレールの最長の長さを算出するようにしております。組み合わせによっては、算出した長さよりも短くなる場合がありますのでご注意ください。

連結棒の長さの算出

$$L = 42 \times n_1 + 60 \times n_2 + 10.2$$

$n_1$ : BA811S取付個数  
 $n_2$ : BA911S取付個数

## 使用上のご注意

### □ BA811S・BA911S形の取付け方法

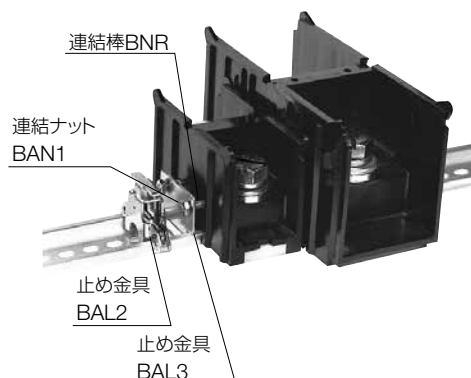

#### レール使用時

- (1) 端子台をレールへはめ込みます。
- (2) 両端に直付金具 (BAL3形) をセットし、連結棒 (BNR形) 2本を通します。
- (3) 連結棒の両端を連結ナット (BAN1形) で締め付けます。
- (4) 止め金具 (BAL2形) で端子台を固定します。

#### パネル直接取付け時

- (1) 端子台をセットします。
- (2) 両端に直付金具 (BAL3形) をセットし、連結棒 (BNR形) 2本を通します。
- (3) 連結棒の両端を連結ナット (BAN1形) で締め付けます。
- (4) 任意のパネルへ取付け固定します。

### □ 配線時のご注意

#### 圧着端子接続の場合

- ・圧着端子をご使用になる際には、必ず絶縁被覆を装着してください。

#### 電線直接接続の場合

- ・下図のように電源の被覆が端子金具に当たるまで挿入してください。
- ・電線の被覆を剥ぐ長さは、座金の幅以上となるようにしてください。(下図)
- ・電線を2本直接接続する場合、2本の電線は、同サイズにしてください。

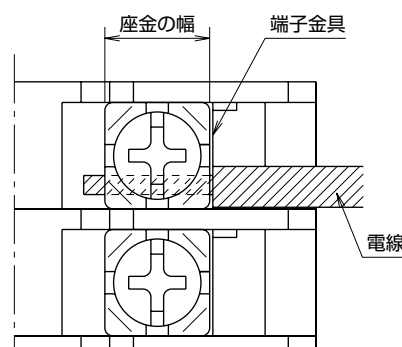

## ご注文・ご使用に際してのご承諾事項

平素は弊社販売の製品をご愛顧いただき誠にありがとうございます。  
弊社発行のカタログ・仕様書等（以下「カタログ類」と総称します）に記載された製品をご注文いただく際、下記ご承諾事項に記載の条件等を適用いたします。これらの内容をご確認・ご承諾のうえご注文ください。

### 1. カタログ類の記載内容についての注意事項

- (1) 本カタログに記載の弊社製品の定格値、性能値、仕様値は、単独検査における各条件のもとで得られた値であり、複合条件のもとで得られる値を保証するものではありません。  
また、使用環境、使用条件によって耐久性が異なります。
- (2) カタログ類に記載の参考データ、参考値はご参考用ですので、その範囲で常に正常に動作することを保証するものではありません。
- (3) カタログ類に記載の弊社製品の仕様・外観および付属品は、改善またはその他の事由により、予告なしに変更や販売の中止をすることがあります。
- (4) カタログ類の記載内容は予告なしに変更することがあります。

### 2. 用途についての注意事項

- (1) 弊社製品を他の製品と組み合わせて使用される場合、適合すべき法規・規制または規格をご確認ください。  
また、お客様が使用されるシステム、機械、装置等への弊社製品の適合性は、実使用条件にてお客様ご自身でご確認ください。弊社は、弊社製品との適合性について責任は一切負いません。
- (2) カタログ類に記載の利用事例、アプリケーション事例はご参考用ですので、ご採用に際しては機器・装置等の性能や安全性をご確認のうえ、ご使用ください。また、これらの事例について、弊社製品を使用する権利をお客様に許諾するものではなく、知的財産権を保有することや第三者の知的財産権を侵害しないことを弊社が保証するものではありません。
- (3) 弊社製品をご使用の際には、次に掲げる事項に十分注意して実施してください。
  - ① 定格および性能に対し余裕のある弊社製品の利用
  - ② 弊社製品が故障しても他に危険や損害を生じさせない冗長設計、誤動作防止設計などの安全設計
  - ③ お客様のシステム、機械、装置等に使用される弊社製品が、仕様どおりの性能、機能を発揮できるように、配電、設置されていること
- (4) 性能が劣化した状態で弊社製品を引き続き使用されますと、絶縁劣化等により異常発熱、発煙、発火等のおそれがあります。弊社製品、およびそれを使用したシステム、機械、装置等の定期的な保守を行ってください。
- (5) 弊社製品は、一般工業製品向けの汎用品として開発、製造された製品です。次に掲げる用途での使用は意図しておらず、お客様がこれらの用途で弊社製品を使用した場合、お客様と弊社との間で別途の合意がない限り、弊社は弊社製品について一切保証いたしません。
  - ① 原子力制御設備、輸送設備（鉄道・航空・船舶・車両・乗用機器など）、宇宙設備、昇降設備、医療機器、安全装置、その他生命・身体に危険を及ぼす可能性のある設備・機器など高度な安全性が要求される用途での使用
  - ② ガス・水道・電気等の供給システム、24時間連続運転システム、決済システムなど高度な信頼性が要求される用途での使用
  - ③ 屋外での設備、化学的汚染または電磁的な影響を受ける可能性のある環境での用途など、カタログ類に記載された仕様や条件・環境の範囲を逸脱して取り扱われる、または使用される可能性のある用途での使用なお、お客様が上記の用途での使用を望まれる場合には、必ず弊社の営業窓口までご相談をお願いいたします。

### 3. 検査

ご購入いただきました弊社製品につきましては、遅滞なく検査を行っていただくとともに、検査前または検査中の取り扱いにつきましては、管理保全に十分にご留意ください。

### 4. 保証内容

- (1) 保証期間  
弊社製品の保証期間は、ご購入後またはご指定の場所に納入後1年間といたします。ただし、カタログ類に別途の記載がある場合やお客様と弊社との間で別途の合意がある場合は、この限りではありません。
- (2) 保証範囲  
上記保証期間中に弊社側の責により弊社製品に故障が生じた場合は、その製品の交換または修理を、その製品のご購入場所・納入場所、または弊社サービス拠点において無償で実施いたします。ただし、故障の原因が次に該当する場合は、この保証の対象範囲から除外いたします。

- ① カタログ類に記載されている条件・環境の範囲を逸脱した取り扱いまたは使用による場合
- ② 弊社製品以外の原因の場合
- ③ 弊社以外による改造または修理による場合
- ④ 弊社以外の者によるソフトウェアプログラムによる場合
- ⑤ 弊社製品本来の使い方以外の使用による場合
- ⑥ 取扱説明書、カタログ類の記載に従って、保守部品の交換、アクセサリ類の取り付けなどが正しくされていなかったことによる場合
- ⑦ 弊社からの出荷当時の科学・技術の水準では予見できなかった場合
- ⑧ その他弊社側の責ではない原因による場合（天災、災害など不可抗力による場合を含む）

なお、ここでの保証は、弊社製品単体の保証を意味するもので、弊社製品の故障により誘発される損害は保証の対象から除かれるものとします。

### 5. 責任の制限

本ご承諾事項に記載の保証が弊社製品に関する保証のすべてであり、また、弊社は、弊社製品に起因して生じた特別損害、間接損害、付随的損害、または消極損害に関して、一切の責任を負いません。

### 6. サービス範囲

弊社製品の価格には、技術者派遣等のサービス費用は含んでおりませんので、次の場合は別途費用が必要となります。

- (1) 取付調整指導および試運転立ち合い（アプリケーション用ソフトの作成、動作試験等を含む）
- (2) 保守点検、調整および修理
- (3) 技術指導および技術教育
- (4) お客様のご指定による製品試験または検査

### 7. 輸出管理

弊社製品または技術資料を輸出または非居住者に提供する場合、安全保障貿易管理に関する日本および関係各国の法令・規制に従ってください。

以上の内容は、日本国内での取引および使用を前提とするものです。日本以外での取引及びご使用に関しては弊社の営業窓口までご相談をお願いいたします。また、海外のみで販売している弊社製品に関する保証は日本国内では一切行いません。

# IDEC株式会社

〒532-0004 大阪市淀川区西宮原2-6-64

 [jp.idec.com](http://jp.idec.com)

- 本カタログ中に記載されている社名及び商品名はそれぞれ各社が商標または登録商標として使用している場合があります。
- 仕様、その他記載内容は予告なしに変更する場合があります。

