



PFC管付属品

樹脂製ボックス

カバー類

継 梓

セパレート

ボックス付属品

開仕切用
固定金具

平カバーCSW用[ワンタッチ式]ボックス上乘せ式

(6個用を除く) JIS C 8435

取付けはワンタッチ！便利なCSW用平カバーです。

●ねじ留め不要。ツメにあわせて嵌め込むだけで取付け完了。

取付方法

●ボックスの片方のツメにカバーのツメ穴部分を引っ掛けて嵌め込みます。



HCW2B

種類

2個用



HCW3B

種類

3個用

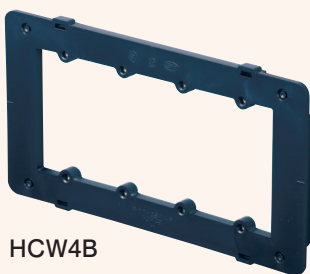

HCW4B

種類

4個用



HCW5B

種類

5個用

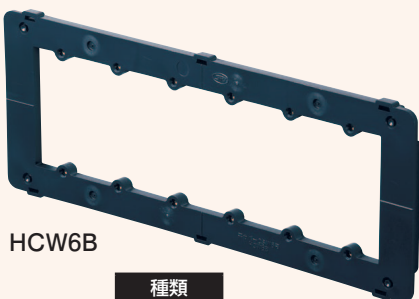

HCW6B

種類

6個用

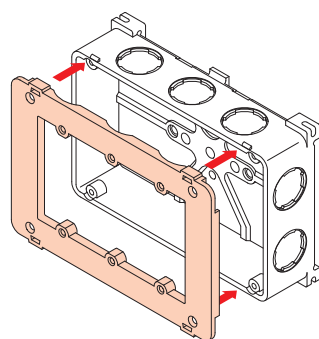

2個用

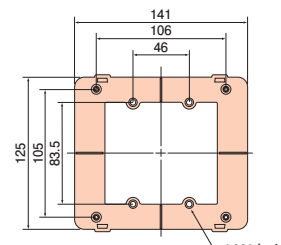

(H=3.5)

3個用

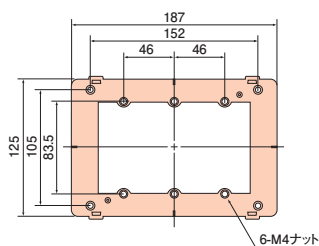

(H=3.5)

4個用

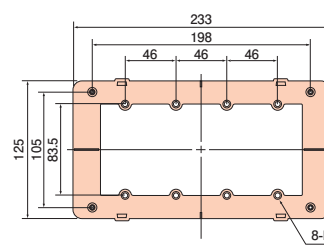

(H=3.5)

5個用

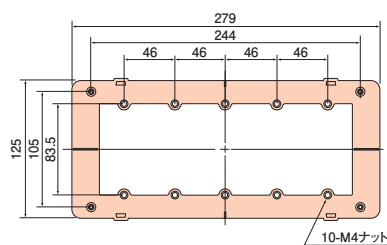

(H=3.5)

6個用

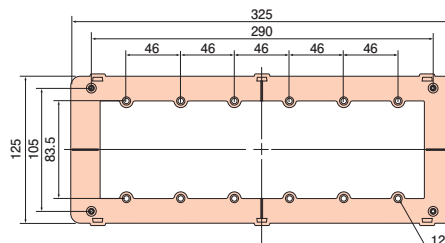

(H=3.5)

●材質：硬質塩化ビニル

(6個用を除く)
JET

| 種類 | ご注文品番 | 梱包数 | | 標準価格 |
|-----|-------|------|------|------|
| | | 内(袋) | 外(箱) | |
| 2個用 | HCW2B | 10 | 100 | 220円 |
| 3個用 | HCW3B | 10 | 100 | 280円 |
| 4個用 | HCW4B | 10 | 100 | 450円 |
| 5個用 | HCW5B | 10 | 100 | 500円 |
| 6個用 | HCW6B | 10 | 100 | 600円 |