

# バーボックス CSW

(6個用を除く) JIS C 8435

4mmバーで簡単に取付けられ、しっかり固定できるボックスです。

- 4mmバー(埋込用・間仕切用)の取付け穴・溝付きです。
- セパレート付き(1個用を除く)。
- 平カバーはワンタッチで取付けできます。
- すき間なし成形ノック。ノロの浸入を防ぎます。

01



CD管・PFS管付属品

樹脂製ボックス

カバー類

継ぎ棒

セパレート

ボックス付属品

間仕切用固定金具



種類  
1個用

CSW1Z

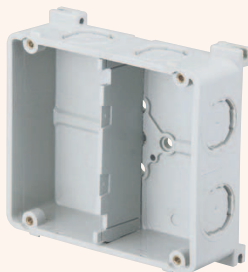

種類  
2個用

CSW2Z



種類  
3個用

CSW3Z

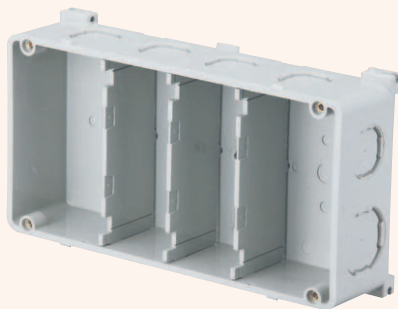

種類  
4個用

CSW4Z

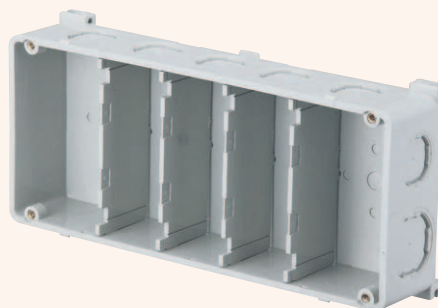

種類  
5個用

CSW5Z

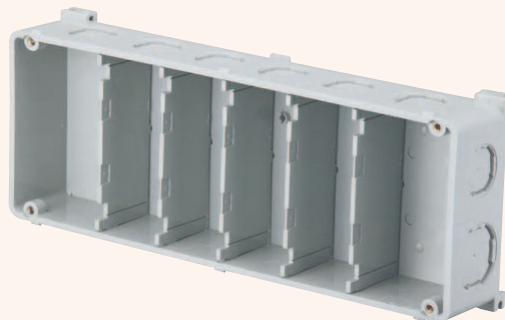

種類  
6個用

CSW6Z

- 材質：耐衝撃性硬質塩化ビニル
- 付属品：なべM4×10 (1個用×2本) (2~6個用×4本)



種類	ご注文品番	梱包数		標準価格
		内	外(箱)	
1個用	CSW1Z	—	50	310円
2個用	CSW2Z	—	20	640円
3個用	CSW3Z	—	20	1,100円
4個用	CSW4Z	—	10	2,300円
5個用	CSW5Z	—	10	2,600円
6個用	CSW6Z	—	10	3,700円

## 施工方法

1 ボックス背部の穴に4mmバーを通し、根元から曲げます。

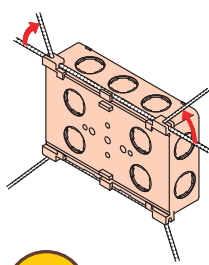

4mmバーを差し込むだけで取付けOK!

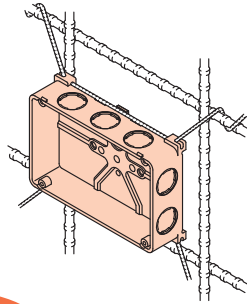

2 ボックス背部の溝に4mmバーを下から引っ掛けます。

簡単にボックスの傾き防止と固定ができます

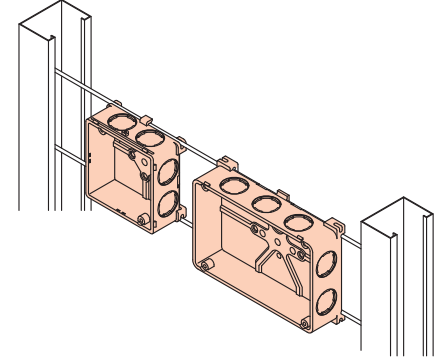
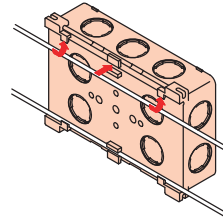

1個用

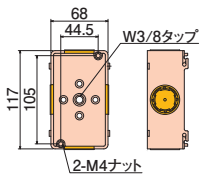

2個用

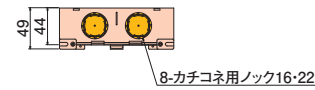
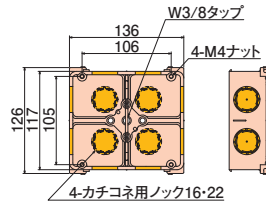

3個用

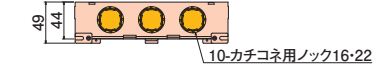
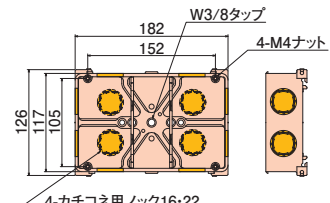

4個用

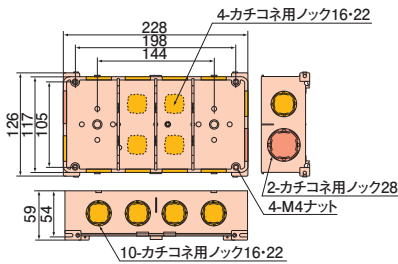

5個用

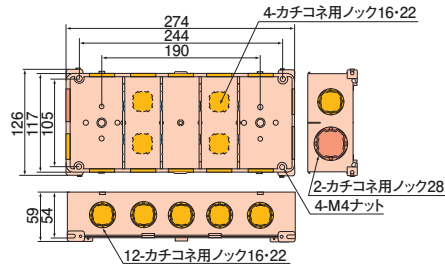

6個用

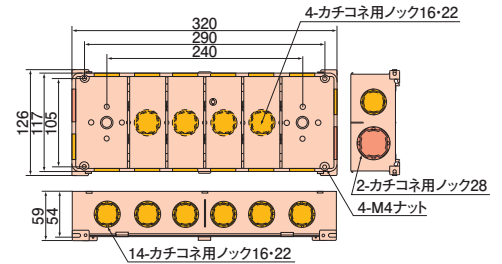

※ノック穴: カチコネ用ノック16・22  カチコネ用ノック28

種類	側面ノック
1個用	カチコネ用ノック22(φ27相当)×4個
2個用	カチコネ用ノック22(φ27相当)×8個
3個用	カチコネ用ノック22(φ27相当)×10個
4個用	カチコネ用ノック22(φ27相当)×10個、28(φ34相当)×2個
5個用	カチコネ用ノック22(φ27相当)×12個、28(φ34相当)×2個
6個用	カチコネ用ノック22(φ27相当)×14個、28(φ34相当)×2個

単位(mm)

PCD管・  
PFC管付属品

樹脂製ボックス

カバー類

継  
棒

セ  
パ  
レ  
ー  
ト

ボ  
ク  
ス  
付  
属  
品

間  
仕  
切  
用  
固  
定  
金  
具