

ウエイトアーム/ウエイトアームワイド 取扱説明書

ウエイト(ブロック等)を乗せる為のアーム(台)としてご使用ください
各スタンドD寸法に10mmプラスした大きさをウエイトアームを製作いたします。

ご使用の前にこの説明書を必ずお読み頂き、正しくご使用下さい。

⚠️ 注意



必ず実行

- ウエイトアームは軽い物ですので、単体では重りの役割はしません。必ず重り(水タンク等)を置いて下さい。
- ウエイトアームはスタンド本体のアンダーバーに必ず引っ掛けてご使用ください。
- ウエイトアームは、お客様からご指定のあったスタンド本体のD寸法に合わせて製作しておりますので、D寸法の異なる他のスタンド看板では使用できません。

使用方法

ウエイトアームは、ご使用になるスタンド看板のサイズに合わせて製作しておりますので、スタンド本体のアンダーバーに引っ掛けてご使用下さい。

⚠️ 注意

ウエイトアームはお客様からご指定のあったスタンド本体のD寸法に合わせて製作しておりますので、D寸法の異なる他のスタンド看板では使用できません。

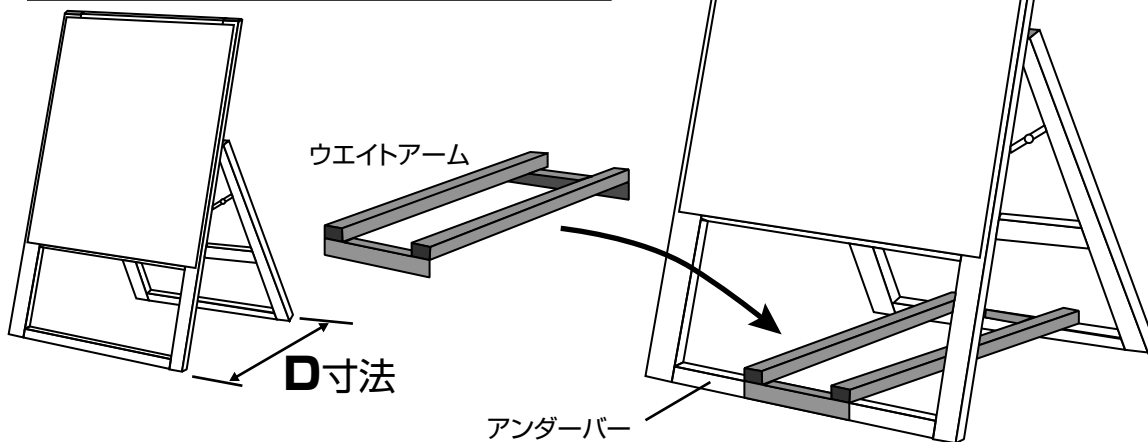

⚠️ 注意

ウエイトアームは軽い物ですので、単体では重りの役割はしません。必ず重り(水タンク等)を置いて下さい。

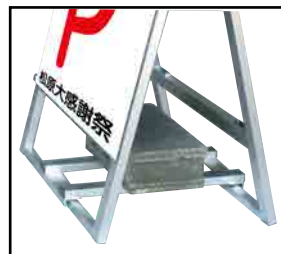

ウエイトアーム
SKW-A ~ SKW-C

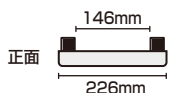
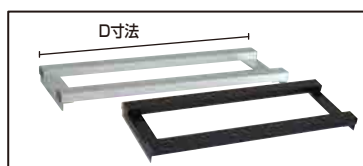

ウエイトアーム
SKW-D
(SKW-Dはアームが3本です。)

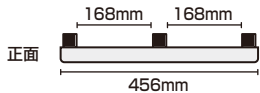

ウエイトアーム ワイド
SKWW-A ~ SKWW-C

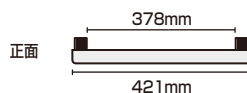

ウエイトアーム ワイド
SKWW-D
(SKWW-Dはアームが3本です。)

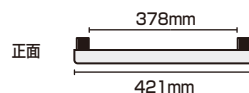

別売品

● 注水式水タンク



- 本体寸法 = W165×H175×D510mm
- 注水容量 = 12リットル
- 色 = グレー・ブラック

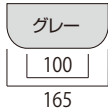

BW-G(グレー) 2,500円(税抜)

BW-B(ブラック) 2,500円(税抜)

ウエイトアームワイドは、フレームがワイドな幅広タイプのアーム(台)です。
スタンドとの接地面が広く安定性があります。
また、当社取扱の水タンクにぴったりサイズです。

