

パネルスタンド PA14M 取扱説明書

この度は弊社商品をお買い上げいただきまして誠に有難うございました。
当製品を正しくご使用頂く為、必ずこの説明書をお読みにになり、
製品のご使用期間中は、いつでもお読みになれるよう保管してください。

警告



展示に際し、設置場所があきらかに水平でない、又は強風を受ける等、
転倒の恐れがある場合はご使用にならないで下さい。

禁止

注意



組立てに際し、ネジ部は確実に締め付け、本体ポールにホルダー類・
ベース類(脚部)は完全に固定して下さい。

必ず実行

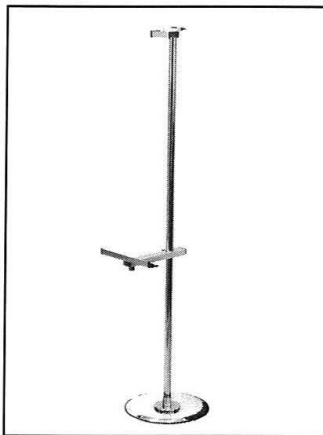

梱包内容

M脚



本体ポール

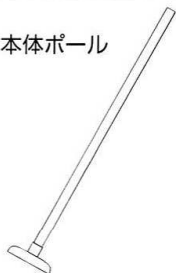

押さえホルダー



受けホルダー

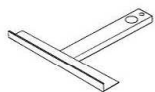

ベースポールの組立方法

M脚の真ん中にあるネジ部に本体ポールを右に回しながら、
しっかりと固定するまで締めこんで下さい。

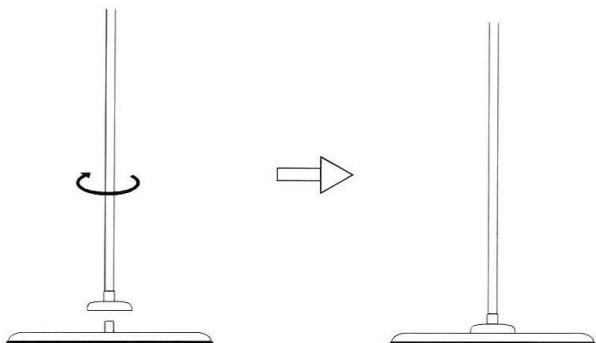

パネルスタンド PA14M



Point 上下ホルダーをスライドさせることによって、
必要な高さに展示できます。



Point 受けホルダーのL字金具のネジ穴を入れ換える
だけで、パネルを展示する角度が調整できます。

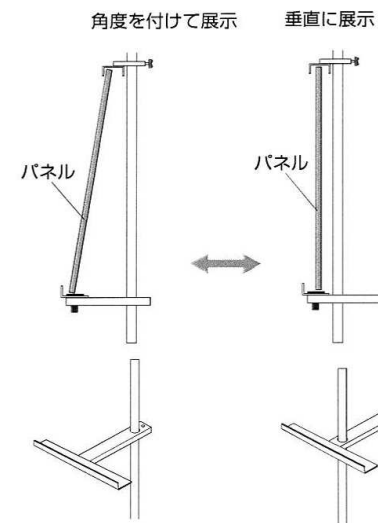
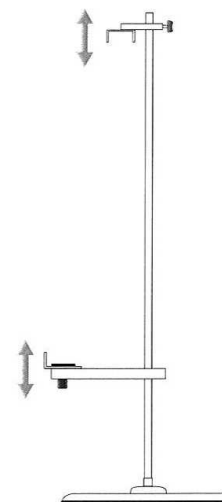

パネルホルダーの取付方法

上下セットのホルダーの受けホルダーを、
下側にセットして下さい。

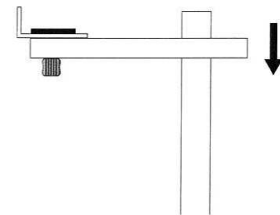

本体ポールの上に押さえホルダーを、
取り付けて完成です。

