

ラチスサイン LTタイプ

表示面の上下にラチス(格子)を配したモダンなデザイン。
和洋どちらのシチュエーションにも使えます。

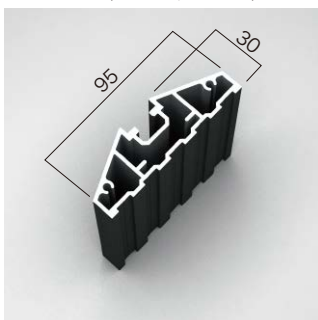

■支柱形状(LT-6,7除く)



■LT-6,7支柱形状

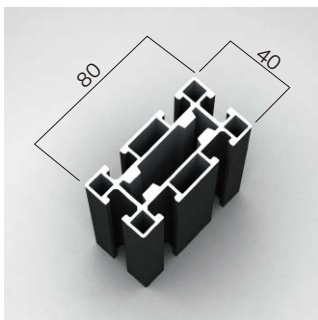

■ラチス形状

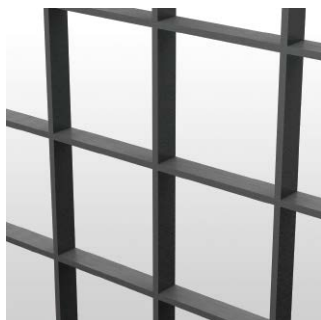

■フレームカラー



ブラック

■表示面色



ホワイト

■仕様

支柱:アルミ押出型材、塗装仕上
表示面:アルミ複合板3t、ホワイト
ラチス:SUS加工品塗装仕上

■標準納期

10日間(LT-8は仕様確定後14日間)

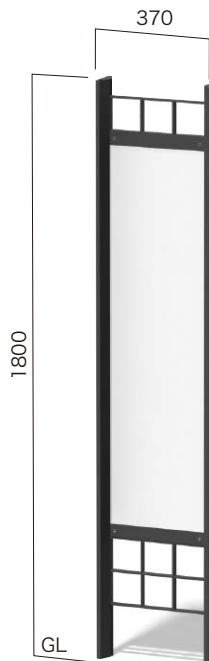

LT-1

表示有効寸法 W310×H1180両面
設計価格 ¥126,000(外税)
埋込寸法 500mm
本体重量 19Kg



LT-2

表示有効寸法 W625×H880両面
設計価格 ¥218,000(外税)
埋込寸法 500mm
本体重量 32Kg



LT-3

表示有効寸法 W625×H1480両面
 設計価格 ¥228,000(外税)
 埋込寸法 600mm
 本体重量 35Kg



LT-4

表示有効寸法 W940×H880両面
 設計価格 ¥316,000(外税)
 埋込寸法 500mm
 本体重量 42Kg



LT-5Y

表示有効寸法 W1255×H880両面
 設計価格 ¥408,000(外税)
 埋込寸法 500mm
 本体重量 52Kg
 ※ひさし屋根はオプション(¥42,000)となります。

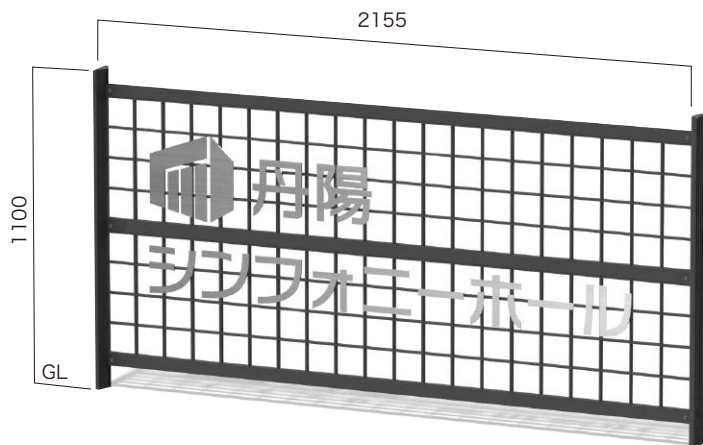

LT-8

表示有効寸法 都度設計
 設計価格 仕様確定後別途お見積りとなります。
 埋込寸法 都度設計
 本体重量 都度設計

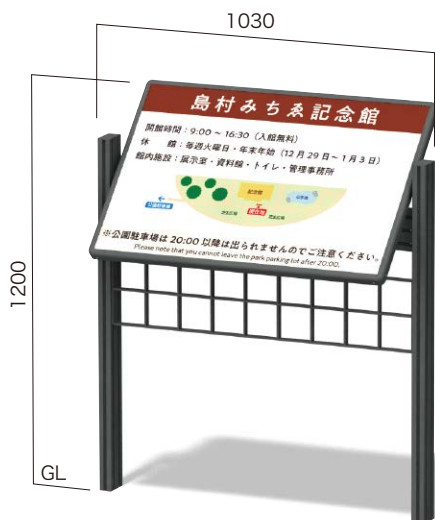

LT-6

表示有効寸法 W884×H584両面
 設計価格 ¥284,000(外税)
 埋込寸法 400mm
 本体重量 44Kg

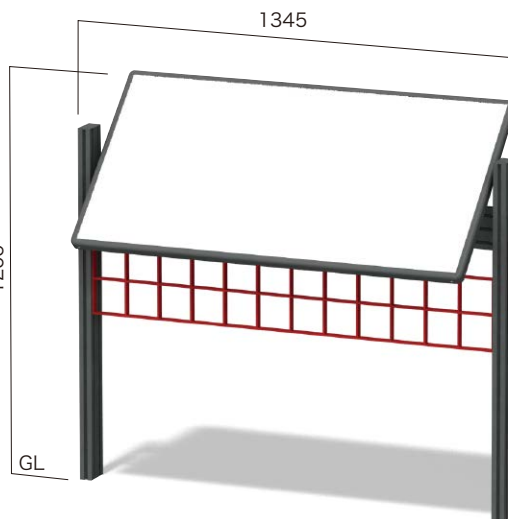

LT-7

表示有効寸法 W1184×H584両面
 設計価格 ¥414,000(外税)
 埋込寸法 400mm
 本体重量 51Kg
 ※上記はラチス部分別注色塗装(別途料金)の製作例です。