

卓上パーテーション

▼設置方法

屋内



受注生産品
オーダー規格

- 飛沫防止対策のビニールシート用卓上間仕切り。
- カウンター上に置いて仕切れるサイズ。高さ900mm。
- ビニールシートを簡単に固定できるクリップ付き。

- ポールH900、スタッキングベースタイプ(ビニール面有効高さ約900mm)
店舗や施設のカウンター向けのW450とW1200、W1830

4356



4363

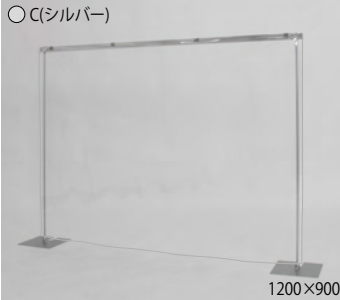

4358

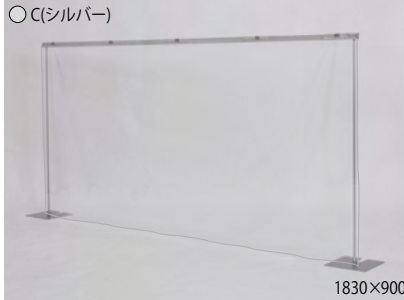

注文品番		本体価格 (税別)	ビニールシート寸法 W×H (mm)	重量 (kg)
品番	カラー			
4356		¥ 7,700	450×915	1.0
4363	C	¥15,000	1200×915	2.0
4358		¥18,000	1830×915	2.4

※ビニールシートは設置状況に応じてカットしてご使用ください。



シート取付クリップでシートを固定

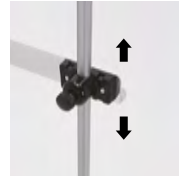

裏のつまみをまわして高さを調節



直角に接続した場合

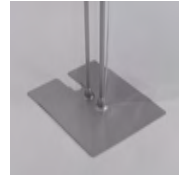

重ねて収納できるスタッキング機能

オプション



丸ウエイト1ポールC(1.8kg)
¥4,900 (税別)

ご注意

- 転倒や移動による事故防止のため、風のある場所での使用の際は動かさないように重りを乗せる等の対策を行ってください。
- 冷暖房の空調設備付近(熱風・冷房の直接当たる場所)には設置しないでください。
- ゆるみ防止のため、ポールとベースの固定に固着剤付きネジを使用していますので、いったんネジを締めるとはずしくなります。
- ビニールシートには、シート同士がくっつかない様に粉がついていますので、気になる場合は拭いてご使用ください。

規格サイズのみとなります

仕様

シート取付バー：アルミ押出材 アルマイト仕上
シート：0.2mm透明ビニールシート
ポール：スチール塗装仕上 4356 1本 / 4363・4358 2本
ベース：スチール塗装仕上 4356 1ヶ / 4363・4358 2ヶ
シート取付クリップ：4356 2ヶ付き / 4363 4ヶ付き / 4358 5ヶ付き

組立式

断面A-A'

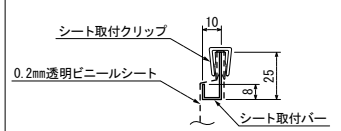

4356 C



4363 C

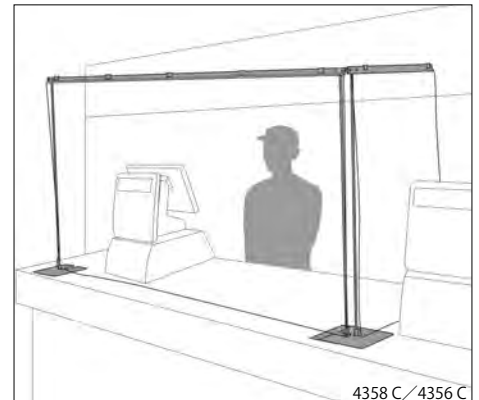

4358 C / 4356 C

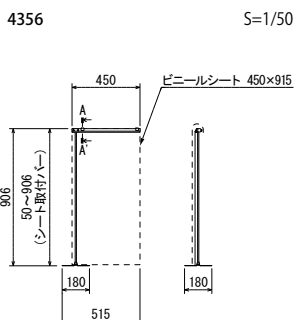

4356

S=1/50

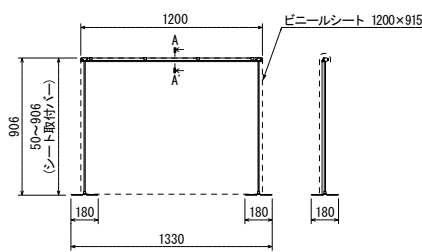

4363

S=1/50

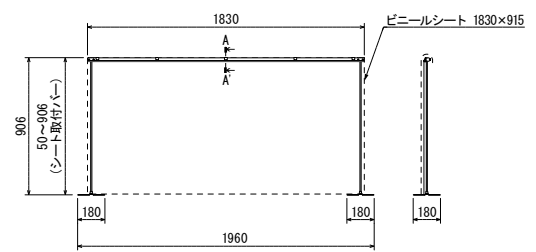

4358

S=1/50

●表示価格は税抜きの本体のみの価格です。

卓上パーテーション

▼設置方法

屋内



受注生産品
オーダー規格

- 飛沫防止対策のビニールシート用卓上間仕切り。
- カウンター上に置いて仕切れるサイズ。高さ1200mm。
- ビニールシートを簡単に固定できるクリップ付き。

- ボールH1200、丸ベースタイプ(ビニール面有効寸高さ約900mm)

店舗や施設のカウンター向けのW600とW1200、W1830

4357

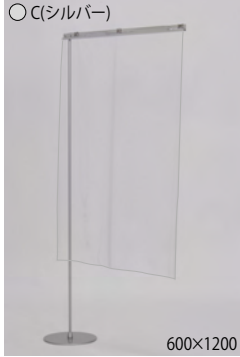

600×1200

4364



1200×915

4359

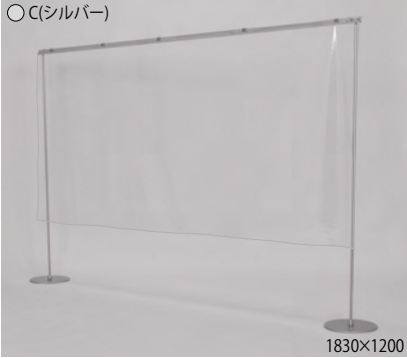

1830×1200

注文品番		本体価格 (税別)	ビニールシート寸法 W×H (mm)	重量 (kg)
品番	カラー			
4357	C	¥11,600	600×915	2.7
4364	C	¥21,000	1200×915	5.2
4359	C	¥24,000	1830×915	5.6

※ビニールシートは設置状況に応じてカットしてご使用ください。



シート取付クリップでシートを固定



裏のつまみをまわして高さを調節



オプション

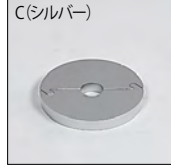

丸ウエイト1ボールC(1.8kg)
¥4,900 (税別)

ご注意

- 転倒や移動による事故防止のため、風のある場所での使用の際は動かないように重りを乗せる等の対策を行ってください。
- 冷暖房の空調設備付近(熱風・冷房の直接当たる場所)には設置しないでください。
- ゆるみ防止のため、ボールとベースの固定に固着剤付きネジを使用していますので、いったんネジを締めるとはずしにくくなります。
- ビニールシートには、シート同士がくっつかない様に粉がついていますので、気になる場合は拭いてご使用ください。

規格サイズのみとなります

仕様

シート取付バー：アルミ押出材 アルマイト仕上
シート：0.2mm透明ビニールシート
ポール：スチール塗装仕上 4357 1本/ 4364・4359 2本
ベース：スチール塗装仕上 4357 1ヶ/ 4364・4359 2ヶ
シート取付クリップ：4357 2ヶ付き/4364 4ヶ付き/4359 5ヶ付き

組立式

断面A-A'

S=1/4

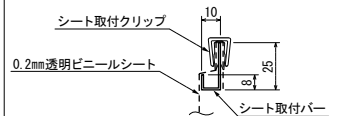

4357 C



4364 C



4359 C

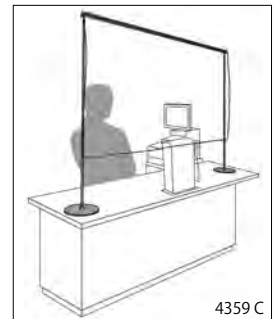

4359 C

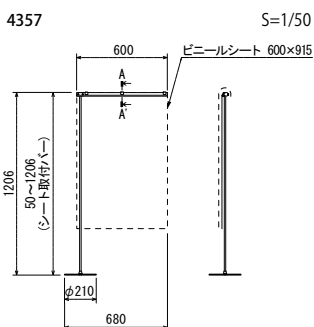

4357

S=1/50

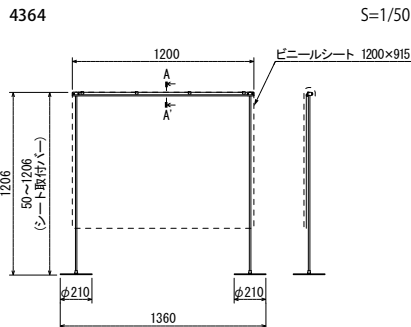

4364

S=1/50

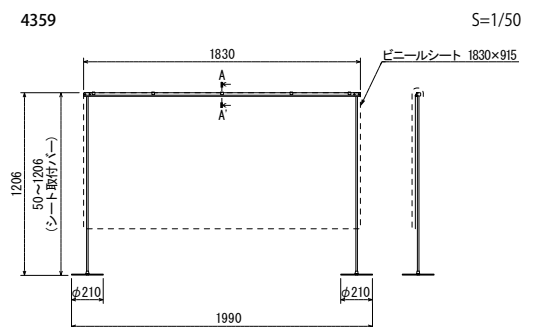

4359

S=1/50

●表示価格は税抜きの本体のみの価格です。