

T-SERIES

CABLE LIGHT

ケーブルライト | 屋内用

ランプ交換可能

小型で適度な明るさの間接照明



NISHIAZABU BAR
器具：MCW-30-2000K(特注乳白カバー仕様)
空間デザイン：THE WHOLEDISEIGN INC.
照明デザイン：Mantle Inc.
撮影：ナカサアンドパートナーズ

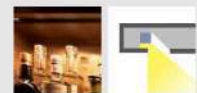

T-SERIES



間接照明
(屋内)

LACE

GRHB

ILS

LV

EVO
EVOGW

EVOKT
EVOGWKT

AVXF

CTO
MCW

LL

インダイレクトミニ

ランプ交換可能な小型間接照明

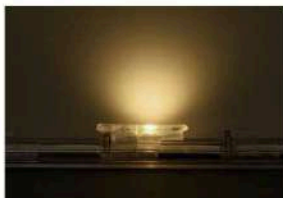

根元から柔らかいグラーション



ランプ交換可能



ランプ交換の様子を
ご覧いただけます

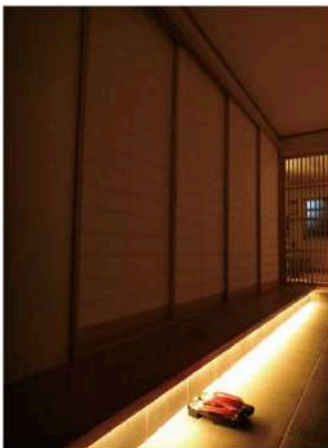

高さの低いランプでちょっとした隙間に組み込める器具サイズでありながら、根元からやわらかい光で、雰囲気ある間接照明を実現。左画像は住宅の框(かまち)、右画像は書架上部に納まっている事例です。ニッチスペースの間接に最適で、光源色のラインアップが豊富なのも魅力です。

ミニチャンネル

床埋込、壁埋込専用のライン照明



直接埋込み可能

インダイレクトミニにポリカーボネート製のカバーを装着した製品です。ステップ等のふちを、白熱電球然としたクラシカルな雰囲気で彩ります。

T-SERIES

CABLE LIGHT
INDIRECT MINI
インダイレクトミニ
屋内用

定格電圧=DC8V
消費電力=0.2W/灯
製品重量=90g/m
主素材=本体、発光部、ベース:PC
リード線=0.75mm²×2 0.5m付
付属品=予備エンドキャップ



CTO-□□-□□□□K

ランプピッチ

30:30mm
50:50mm
80:80mm
100:100mm
150:150mm

光源色

2000K BL: ブルー
2400K GR: グリーン
2700K RD: レッド
3000K AM: アンバー
5000K

品番	価格	消費電力	最大長さ
CTO-30-__	¥32,000/m	6.67W/m	9.5m
CTO-50-__	¥21,000/m	4.00W/m	12.3m
CTO-80-__	¥15,000/m	2.50W/m	15.6m
CTO-100-__	¥12,000/m	2.00W/m	17.6m
CTO-150-__	¥9,000/m	1.34W/m	21.6m

※0.2m未満の仕様については価格が異なります。詳しくはお問い合わせください。

※表示価格は全て税抜価格です。

CABLE LIGHT
MINI CHANNEL
ミニチャンネル
屋内用

定格電圧=DC8V
消費電力=0.2W/灯
製品重量=160g/m
主素材=本体、カバー:PC
リード線=0.75mm²×2 0.5m付
付属品=予備エンドキャップ



MCW-□□-□□□□K

ランプピッチ

30:30mm
50:50mm
80:80mm
100:100mm
150:150mm

光源色

2000K BL: ブルー
2400K GR: グリーン
2700K RD: レッド
3000K AM: アンバー
5000K

品番	価格	消費電力	最大長さ
MCW-30-__	¥33,000/m	6.67W/m	9.5m
MCW-50-__	¥22,000/m	4.00W/m	12.3m
MCW-80-__	¥16,000/m	2.50W/m	15.6m
MCW-100-__	¥13,000/m	2.00W/m	17.6m
MCW-150-__	¥11,000/m	1.34W/m	21.6m

※0.2m未満の仕様については価格が異なります。詳しくはお問い合わせください。

※表示価格は全て税抜価格です。

T-SERIES

■ 電源 必須			
LED用直流電源			
品番	価格	定格出力	接続可能ランプ数
LPS-40-08B	¥29,000	DC8V 40W	200灯
LPS-80-08B	¥44,000	DC8V 80W	400灯
■ 調光器			
PWM調光器			
品番	仕様	価格	
LC-DMPJ/A	LED直流調光器	¥25,000	
LC-1CH-DPJ	1chスレーバ	¥21,000	
LC-PWM-SCDPJ	PWMコンバータ※	¥52,000	
<small>※PWMコンバータを使用することで、LC-DMPJ/Aではなく、市販の蛍光灯PWM信号調光器で調光することができます。</small>			
■ 施工パーツ			
CTO-CP/10	CTO用取付クリップ (10個入)	¥1,000/セット	
<small>※クリップ個数の目安 平置き：1m毎に1個/壁付け、天井付け：1m毎に2～3個</small>			
WM-1Q2Q	強力両面テープ※	¥9,000	
<small>※20m巻10mm幅、WM-1011 (生産終了) の後継品となります。 (取付クリップとの併用不可)</small>			
■ オプション			
DSN-EP	リード線延長加工	¥800/m	
<small>最大5m (販売単位1m)</small>			
DSN-WTAN	両端リード線装着加工	¥1,500/本	
<small>両側にリード線0.5mずつ装着します。</small>			
MC-EDD	MC用端末側エンドキャップ	¥300/個	
MC-EDL	MC用電源側エンドキャップ	¥300/個	
DSN-CUT	特殊角度切断加工	¥3,000/ヶ所	
<small>※交換用ランプ単品の品番については、P.260をご確認ください。 ※表示価格は全て税抜価格です。</small>			

間接照明
(屋内)

LACE

GRHB

ILS

LV

EVO
EVOGW

EVOKT
EVOGWKT

AVXF

CTO
MCW

LL

■ 注文について

1.器具 (ランプピッチ・光源色) 2.長さ※1 3.電源・調光器 4.取付用施工パーツ 5. (オプション※2) これら5つの項目の選定をお願いいたします。
注文についての詳細は、弊社までお問い合わせください。

※1 「長さ」オーダー製品です。「器具長さ」と本数、電源の接続可能灯数から必要な台数の電源をあわせてお求めください。

※2 オプションは必要に応じて選定してください。

1mあたりのルーメン値

光源色	ピッチ	30mm	50mm	80mm	100mm	150mm
2400K		317	190	119	95	63
3000K		300	180	112	90	60
5000K		333	200	125	100	66

(lm)

光源色・lm・演色性

2000K : 8.3lm/灯 Ra=85	5000K : 11.5lm/灯 Ra=85
2400K : 9.5lm/灯 Ra=85	BL : 2.2lm/灯 RD : 4.2lm/灯
2700K : 10.7lm/灯 Ra=85	GR : 4.9lm/灯 AM : 0.7lm/灯
3000K : 11.0lm/灯 Ra=85	※掲載以外の光源色をご要望の場合はお問い合わせください。

適した手法と明るさ

手法	ニッチ・ステップ下	アクセント照明
明るさ 情報	<p>器具 : CTO-50-3000K</p>	<p>器具 : CTO-50-3000K CTO-100-3000K CTO-150-3000K</p> <p>Max3.0 [cd]</p> <p>50mm=180lm/m 100mm=90lm/m 150mm=60lm/m</p>

※参考図となります。照明シミュレーションの際は、使用される色温度と配光角によるIESデータをトキスター HPからダウンロードしてご利用ください。

T-SERIES

寸法図

INDIRECT MINI

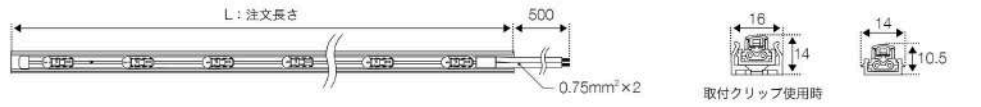

MINI CHANNEL

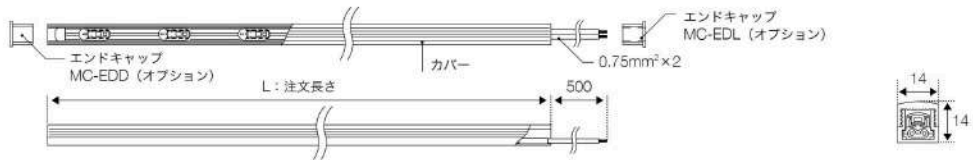

推奨施工寸法

Case 01

手 法：ニッチ・ステップ下
 ピッチ：30mm
 50mm
 80mm
 100mm

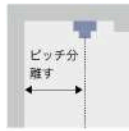

取り付け

INDIRECT MINI | 取り付け



※ネジは付属していません。

取付面に別売りの専用クリップ (CTO-CP) をネジ止めし、器具をはめ込みます。市販のΦ3mmネジをご用意ください。

■クリップ個数の目安 平置き：1m毎に1個/壁付け、天井付け：1m毎に2～3個

インダイレクトミニ取付クリップ CTO-CP/10 ※10個入

MINI CHANNEL | 取り付け

埋込施工にて取り付けてください。あらかじめミゾ加工を行い、両面テープで取付けた後、側面にシーリング用シリコンを使って固定します。

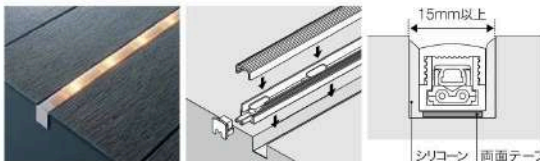

特殊角度切断加工

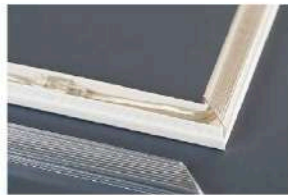

樹脂ケースを写真のように左右それぞれ45度に切断するオプション加工です。90度以外での突き合わせはご相談ください。なお、30mmピッチでは90度の突き合わせ加工はできません。(対象：ミニチャンネル)

特殊角度切断加工 DSN-CUT

配線

トキスター製コントローラ (LC-DMRJ/A)

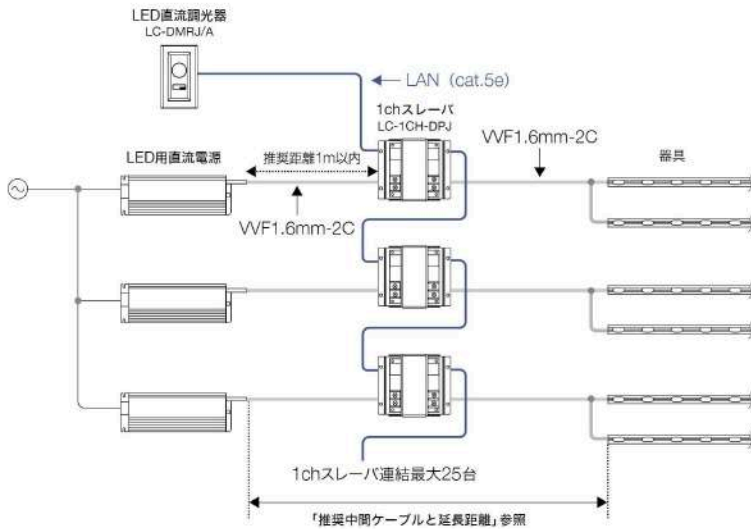

特長

LED専用設計のリニアリティに優れ、ちらつきを抑えた調光が可能。同期制御数も多く、中～大規模施設向けの調光方式です。

必要機器と接続容量

電源とLED直流調光器、電源1台ごとに1chスレーバ1台と信号用のLANケーブルが必要です。最大25台までの連結が可能、それ以上の場合はお問い合わせください。

PWM信号線式調光器 (LC-PWMまたは他社製調光器)

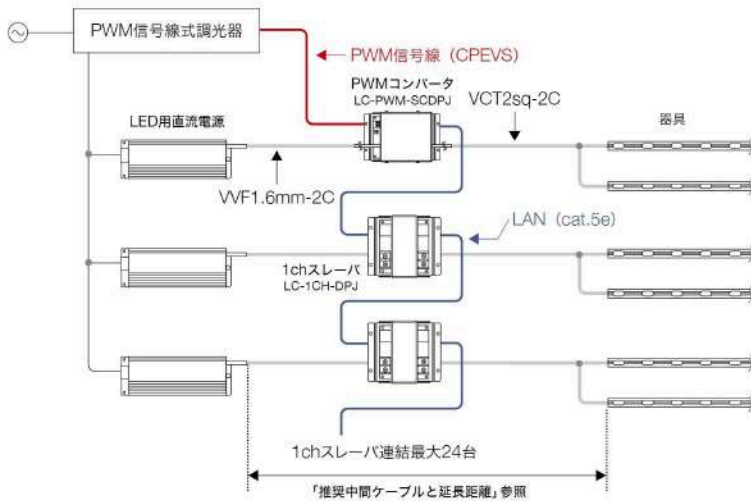

特長

PWMコンバータLC-PWM-SCDPJを使うことで、市販の蛍光灯用PWM信号調光器で調光することができます。詳しくはトキスター HP、調光配線図表をご確認ください。

推奨中間ケーブルと延長距離

電源の種類	器具・ランプ	ケーブルライト
LED用直流電源		VF1.6mm 17m

器具と離れた電源を中間ケーブルで接続することが可能です。中間ケーブルの推奨と延長距離は表をご参照ください。延長距離は最大容量の場合の目安の距離です。電源や電線の種類、LEDの灯数によってはより延ばせる場合があります。詳しくはお問い合わせください。



注意

- リード線を延長しすぎると大変危険ですのでおやめください。
- 表の長さを超えて延長する場合はお問い合わせください。
- 施工条件に応じた容量のケーブルを選定ください。

間接照明(屋内)

LACE

GRHB

ILS

LV

EVO
EVOGW

EVOKT
EVOGWKT

AVXF

CTO
MCW

LL