

鉄筋へのボイド管の固定に!!

鉄筋サイズ：D10・D13兼用

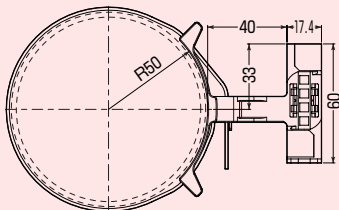

■ロングタイプ

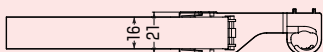
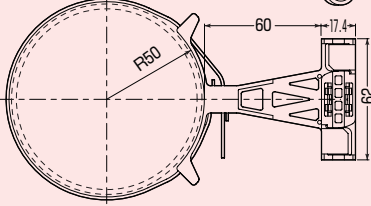
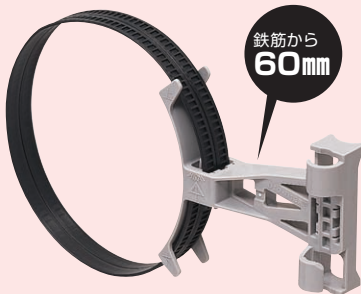

■キット品

バンド
5m巻固定具
×10コ

ボイドハンガー®

- 鉄筋にボイド管や塩ビ管等を固定する場合に使用します。
- 結束バンドタイプなので、幅広いボイド径に対応し簡単確実に取り付けられます。
- 鉄筋からのコンクリートのかぶり厚40mmタイプと60mmタイプがあります。
- 好きな長さで切断して使用できるキット品もあります。
- 樹脂製なので錆の発生がありません。

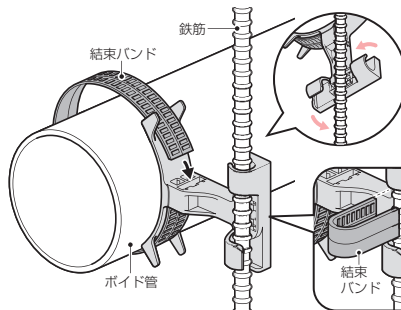

①ボイドハンガーをまわし、鉄筋に取り付けます。

②結束バンド部でボイド管を結束固定します。
※ボイドハンガーは余った結束バンド又は、結束線で確実に固定して下さい。

ハンガーの外れ防止が可能!

- 余った結束バンドをボイドハンガーの穴に差し込めば、鉄筋への固定と外れ防止が確実に行えます。

解除も簡単!

バーを倒しながら、バンドを引き抜きます。

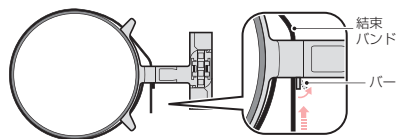

※ロングタイプは、上のバーを倒せば、バンドの取り外しもできます。

センター合わせで、並列に取り付けられます。

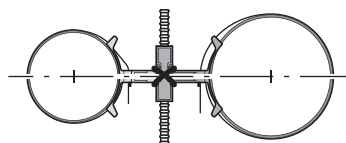

長さ	品番	適合ボイドの呼び	最大適合外径	入数	標準価格
350mm	BKH-75	50~75	φ90mm迄	10/袋	オープン価格
500mm	BKH-125	50~125	φ140mm迄	10/袋	オープン価格
750mm	BKH-200	50~200	φ220mm迄	10/袋	オープン価格

■ロングタイプ

長さ	品番	適合ボイドの呼び	最大適合外径	入数	標準価格
350mm	BKH-75L	50~75	φ90mm迄	10/袋	オープン価格
500mm	BKH-125L	50~125	φ140mm迄	10/袋	オープン価格
750mm	BKH-200L	50~200	φ220mm迄	10/袋	オープン価格

■キット品

長さ	品番	適合ボイドの呼び	入数	標準価格
5m	BKH-5M	50~200	1	オープン価格

■キット品(ロングタイプ)

長さ	品番	適合ボイドの呼び	入数	標準価格
5m	BKH-5ML	50~200	1	オープン価格