

T 30 C □

8mm²
[50A]

M5

セルフアップ

カバー付

記名シール付

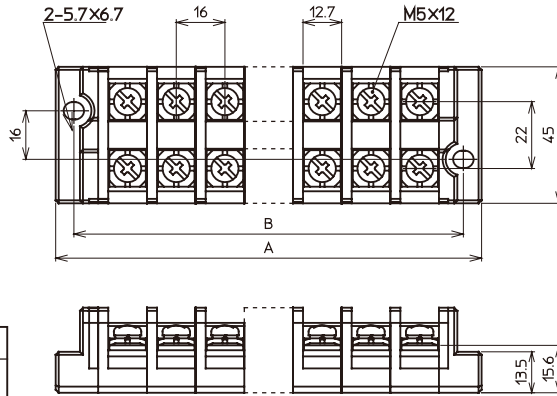
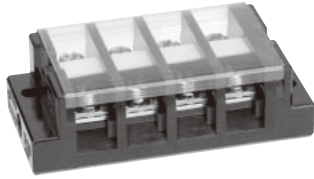

■適合圧着端子

3.5-5 (JIS規格外)
5.5-5
8-5

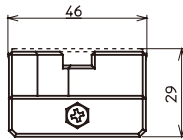
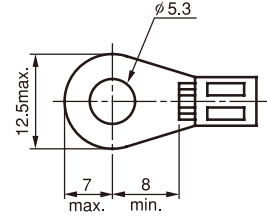

絶縁電圧	600V
適合電線と最大電流	3.5mm ² -30A 5.5mm ² -40A (圧着接続の場合) 8mm ² -50A
端子ねじ	M5×12 ⊕セルフアップ
締付トルク	2.2~2.8N・m
難燃グレード	UL94HB

■製品一覧

極数	タイプ名	寸法(mm)		概略質量	標準価格(税別)
		A	B		
2	T30 C 02	60	48	90g	¥480
3	T30 C 03	76	64	115g	¥610
4	T30 C 04	92	80	145g	¥750
6	T30 C 06	124	112	200g	¥1,010
8	T30 C 08	156	144	260g	¥1,280

極数	タイプ名	寸法(mm)		概略質量	標準価格(税別)
		A	B		
10	T30 C 10	188	176	315g	¥1,550
12	T30 C 12	220	208	370g	¥1,810
15	T30 C 15	268	256	455g	¥2,210
18	T30 C 18	316	304	540g	¥2,610
20	T30 C 20	348	336	600g	¥2,880

■適合アクセサリー一覧 (C-319ページを参照)

品名	タイプ名	標準価格(税別)
ショートバー(2P)	JTJ302B	10個入 ¥1,850

TC 60 C □

14mm²
[70A]

M5

丸座金付

カバー付

記名シール付

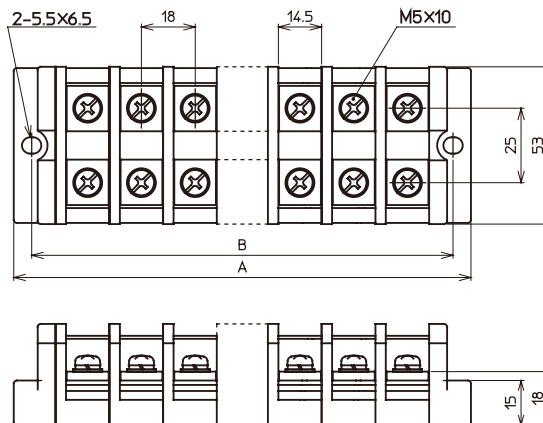
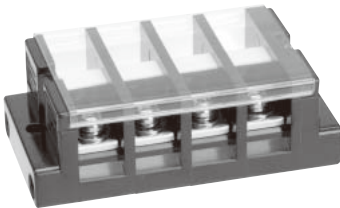

■適合圧着端子

5.5-5
8-5
14-5

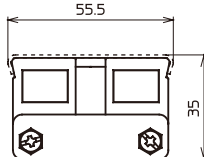
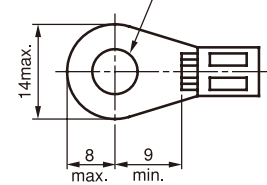

絶縁電圧	600V
適合電線と最大電流	5.5mm ² -40A 8mm ² -50A 14mm ² -70A
端子ねじ	M5×10 ⊕丸座金付
締付トルク	2.2~2.8N・m
難燃グレード	UL94HB

■製品一覧

極数	タイプ名	寸法(mm)		概略質量	標準価格(税別)
		A	B		
2	TC 60 C 02	64	52	125g	¥580
3	TC 60 C 03	82	70	170g	¥730
4	TC 60 C 04	100	88	210g	¥880
5	TC 60 C 05	118	106	250g	¥1,030

極数	タイプ名	寸法(mm)		概略質量	標準価格(税別)
		A	B		
6	TC 60 C 06	136	124	290g	¥1,180
8	TC 60 C 08	172	160	370g	¥1,480
9	TC 60 C 09	190	178	410g	¥1,630
10	TC 60 C 10	208	196	510g	¥1,780

■適合アクセサリー一覧 (C-319ページを参照)

品名	タイプ名	標準価格(税別)
ショートバー(2P)	JTJ602B	10個入 ¥2,210